



**buit.**

VALENCIA

Cerámica como statement.  
Forma como lenguaje. Pausa  
como actitud.

En Buit Valencia no hacemos  
colecciones, creamos piezas con  
intención, carácter y memoria.  
Cada forma habla por sí sola,  
actuando como protagonista en  
el espacio.

Somos mediterráneos: luz,  
silencio, imperfección valiente  
y sobriedad emocional. Curvas,  
texturas y volúmenes reflejan  
siempre el gesto humano.

Rechazamos lo acumulativo;  
apostamos por lo esencial. Cada  
pieza nace para durar, inspirar  
y dejar huella. Porque una  
baldosa puede ser arquitectura,  
una forma puede ser suficiente  
y una textura puede contar  
toda una historia.

*Ceramics as a statement. Form as language. Pause as attitude.*

*At Buit Valencia, we don't create collections—we craft pieces with intention, character, and memory. Each form speaks for itself, acting as the protagonist in a space.*

*We are Mediterranean: light, structured silence, bold imperfection, and emotional restraint. Curves, textures, and volumes always reflect the human touch.*

*We reject accumulation; we focus on the essential. Each piece is made to endure, inspire, and leave a mark. Because a tile can be architecture, a form can be enough, and a texture can tell an entire story.*

ES

Buit es una marca de Cerámica de Autor, que produce CERÁMICA con una vocación clara, implementar el arte, la arquitectura y el diseño en sus colecciones de revestimiento. Basada en una fabricación nacional valenciana pone en valor los procesos artesanales y el cuidado en todas sus fases. Se caracteriza por un diseño atemporal capaz de trascender las tendencias momentáneas y mantener su valor estético, emocional y funcional con el paso del tiempo.

EN

*Buit Valencia is a brand of designer ceramics, which produces CERAMICS with a clear vocation, to implement art, architecture and design in its collections of cladding. It is based on a Valencian national manufacture that values the artisan processes and care in all its phases. It is defined by a timeless design, capable of transcending momentary trends and maintaining its aesthetic, emotional and functional value over time.*





ES

Con el objetivo de experimentar con formas no convencionales en el mundo de la cerámica, innovamos en un nuevo concepto tridimensional que eleva la pieza cerámica a otro nivel espacial y la descontextualiza de su uso primigenio. Posicionamos los elementos cerámicos como parte de una instalación artística.

Un nuevo concepto de revestimiento caracterizado por la influencia del arte, cuya misión es evocar pureza, sensibilidad, naturalidad, artesanía, tradición y sostenibilidad. Dentro de un marco atemporal y de diseño.

EN

*We innovate in a new three-dimensional concept that elevates the ceramic piece to another spatial level and decontextualizes it from its original use, with the aim of experimenting with unconventional forms in the world of ceramics. The ceramic elements are positioned as part of an artistic installation.*

*A new concept of cladding characterized by the influence of art, whose mission is to evoke purity, sensitivity, naturalness, craftsmanship, tradition and sustainability. Within a timeless and design framework.*







*Yperfectas 01/  
pag 16/ Cual  
estudio //*

*Pecas 02/  
pag 26/ Cual  
estudio //*



*Gina 03/  
pag 36/ Cual  
estudio //*

*Arrugas 04/  
pag 48/  
Nacho Timón//*



*Cordes 05/  
pag 56/  
Nacho Timón//*



05

*Gua 06/  
pag 66/ Nacho  
Timón //*



06

*Os 07/  
pag 78//*

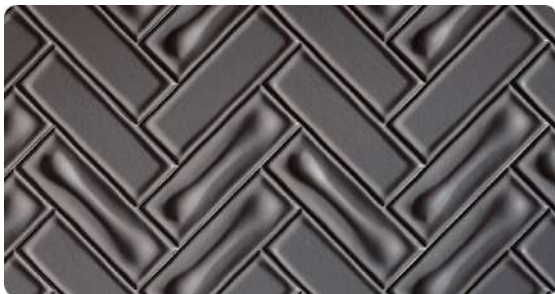

07

*Bases lisas 08/  
pag 88//*

08



Acabados / *Finishes* pag 94

Especificaciones técnicas / *Technical specifications* /pag 102

Recomendaciones de instalación y colocación/ *Installation and placement recommendations* /pag 104

Resumen colecciones / *Collections summary* pag 106



Mostrar el arte como valor añadido y la figura del artista como punto diferenciador. Poner en valor el proceso de creación y de conceptualización de las colecciones.

*To show art as an added value and the artist's role as a differentiating point. To value the creation and conceptualization process of the collections.*

ES

CUAL Estudio es un proyecto que nace de la necesidad creativa de experimentar con el arte y el diseño como forma de comunicación. Integrado por Laura y Carol, arquitectas de formación, tras trabajar en varios estudios de diseño y arquitectura, deciden especializarse en el arte y la comunicación gráfica.

CUAL se convierte en un diálogo entre lo artesanal y lo digital, un diseño visual que habla sobre valores y conceptos aplicados en tres ramas: diseño de arte, diseño de espacios y diseño gráfico.

EN

*CUAL Estudio is a project born from the creative need to experiment with art and design as a way of communication. Integrated by Laura and Carol, architects by background, after working in several design and architecture studios, they decided to specialize in art and graphic communication.*

*CUAL becomes a dialogue between the handmade and the digital, a visual design that talks about values and concepts applied in three branches: art design, space design and graphic design.*

014

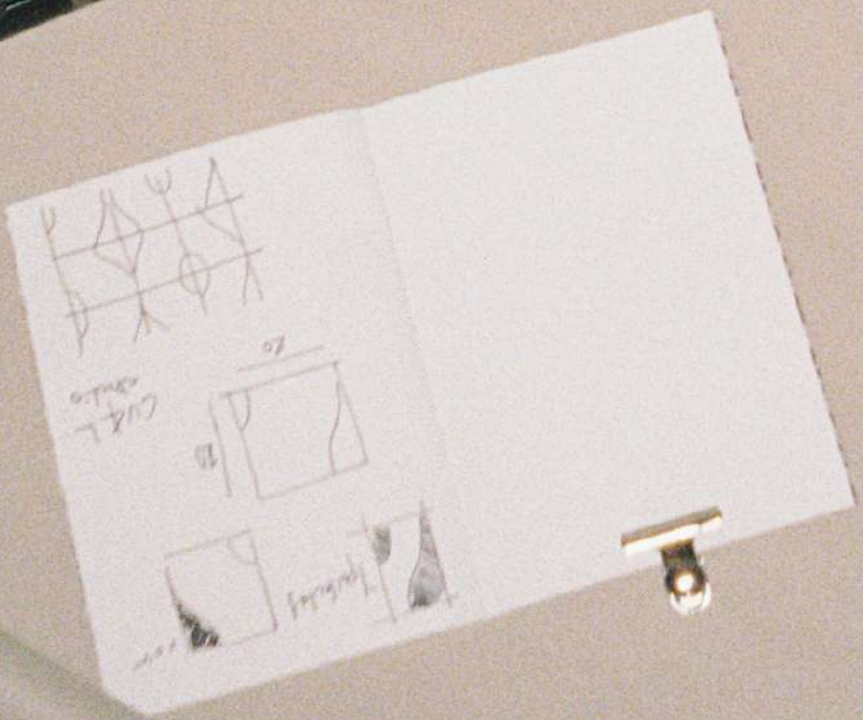

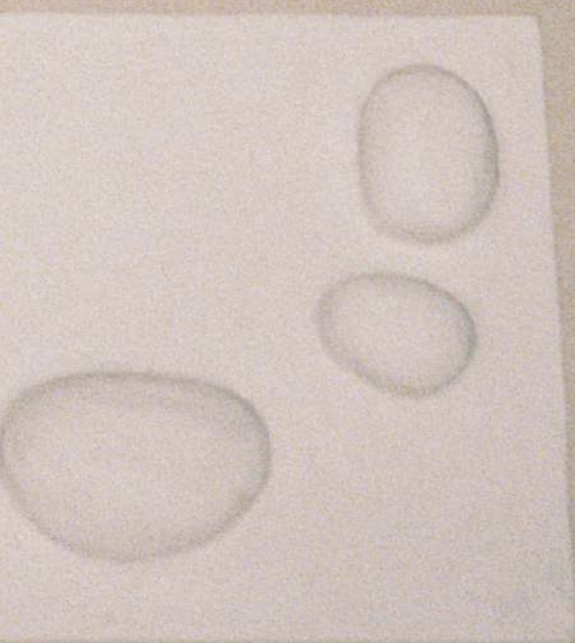
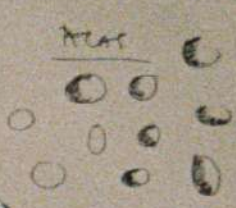
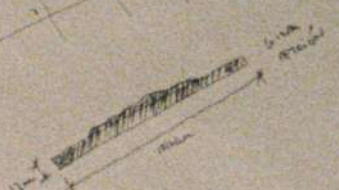
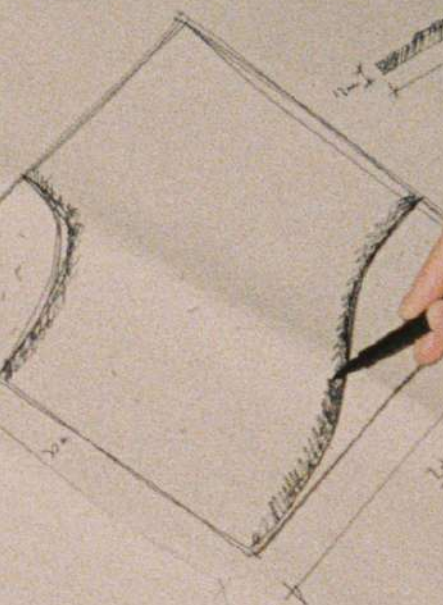
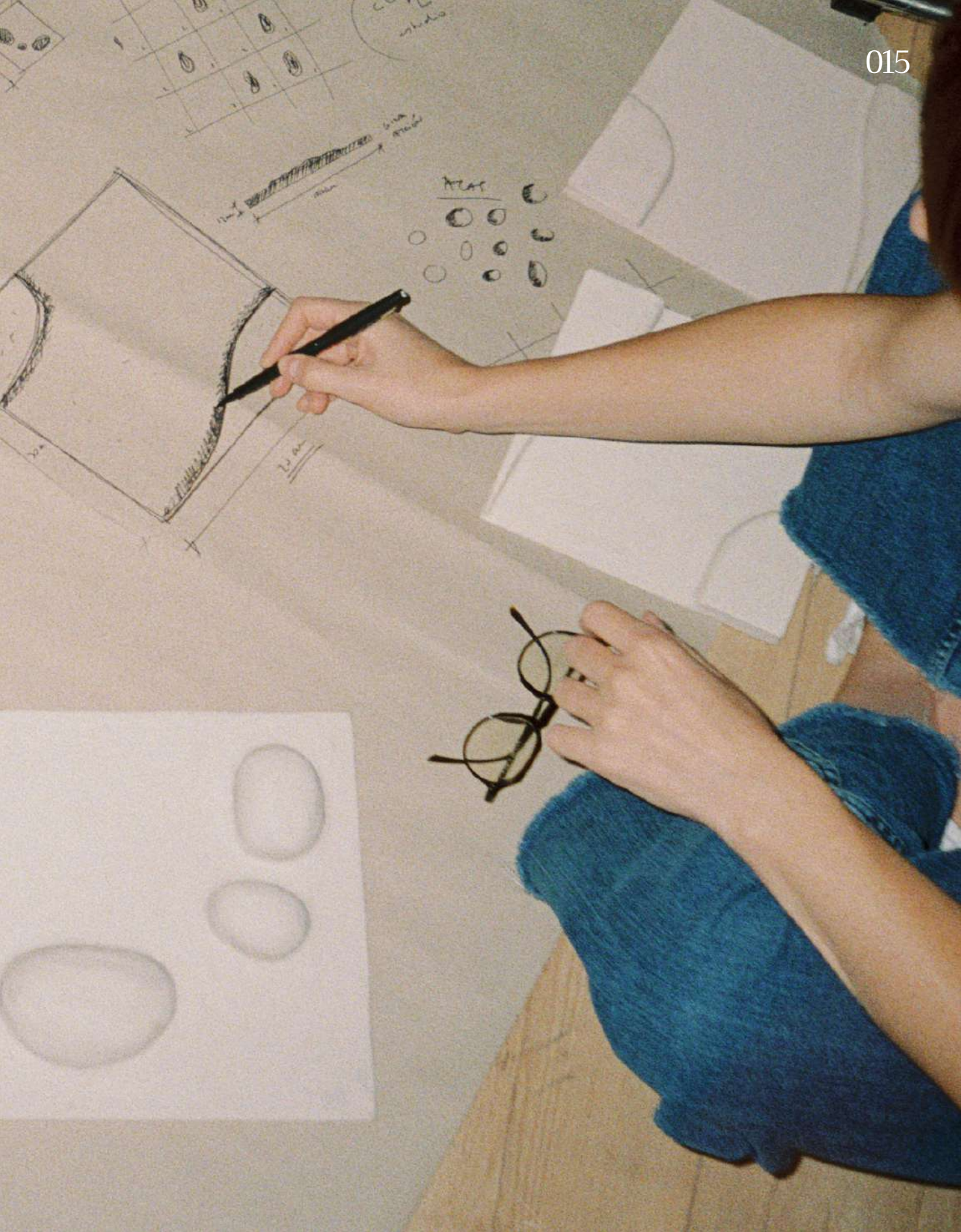

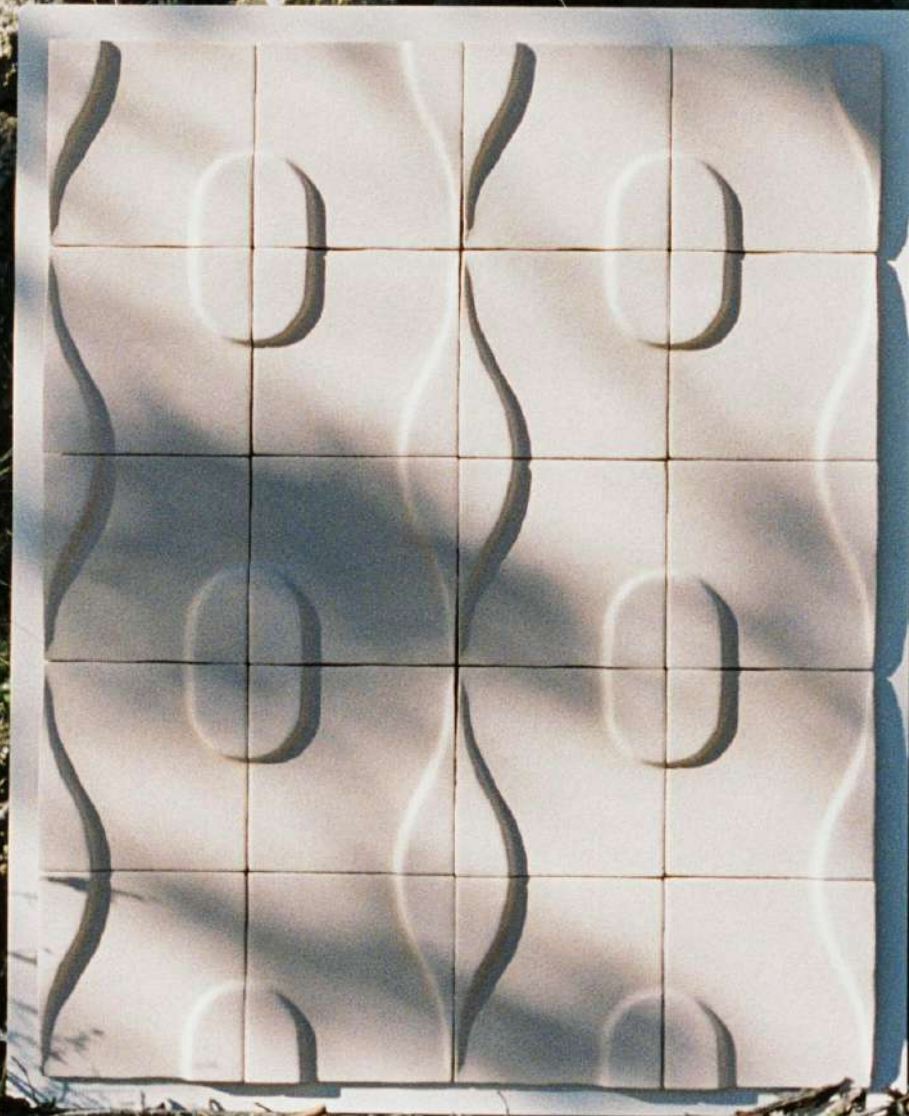



ES

La Colección Yperfectas está formada por tres piezas de revestimiento cerámico que generan un pattern con infinitas combinaciones de formas orgánicas. Esta colección está diseñada por el duo valenciano CUAL estudio basada en su colección de obras de arte del mismo nombre. Se convierte en un juego de llenos y vacíos que genera volúmenes cómo oda al cuerpo de la mujer. El concepto de la obra es eliminar cualquier connotación de imperfección, defendiendo la perfección de todos los cuerpos femeninos.

EN

*The Yperfectas Collection is made up of three pieces of ceramic tile that generate a pattern with infinite combinations of organic shapes. This collection is designed by the Valencian duo CUAL estudio and based on their collection of artworks of the same name. It becomes a game of full and empty spaces that generates volumes as an ode to the female body. The concept of the work is to eliminate any connotation of imperfection, defending the perfection of all female bodies.*

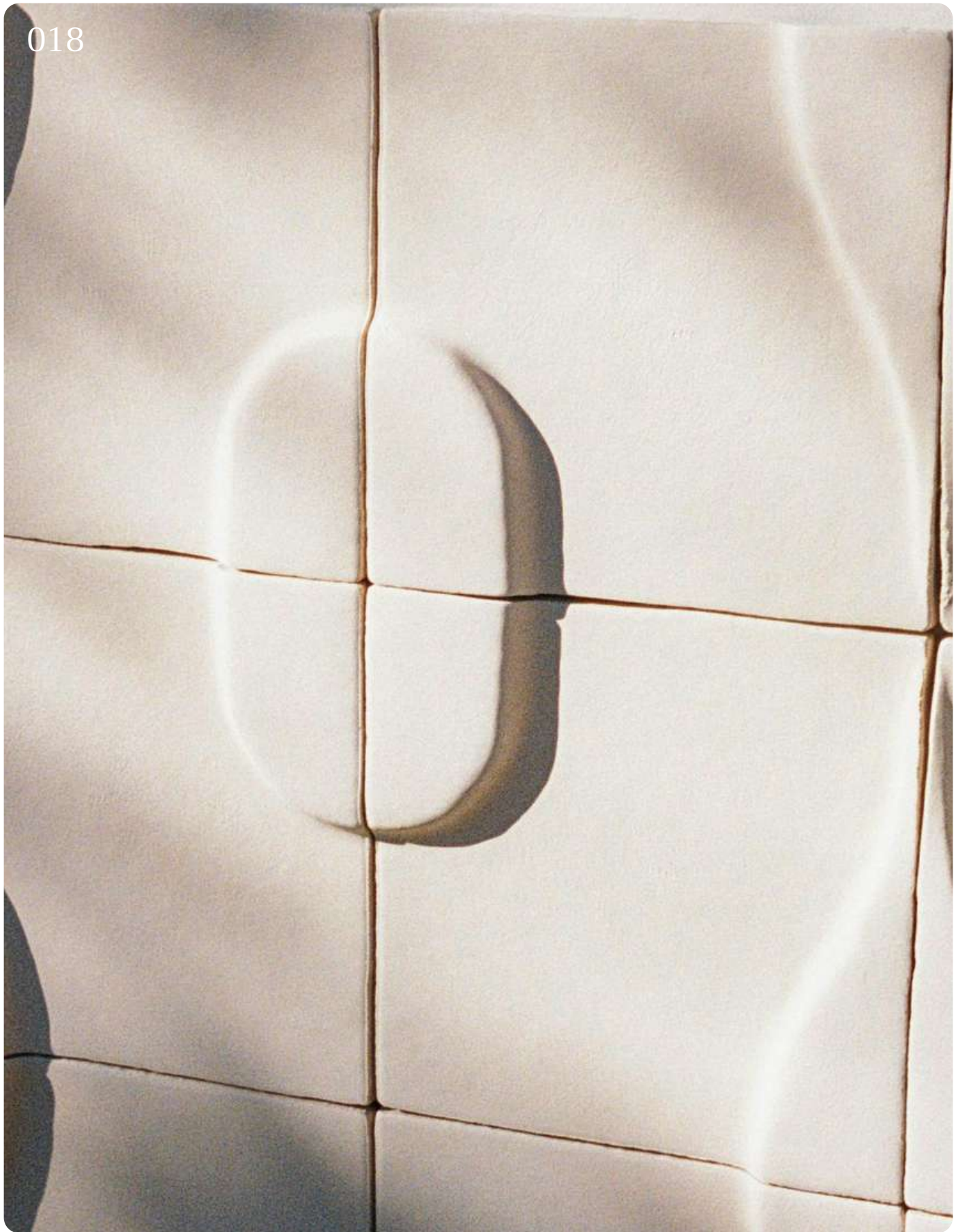

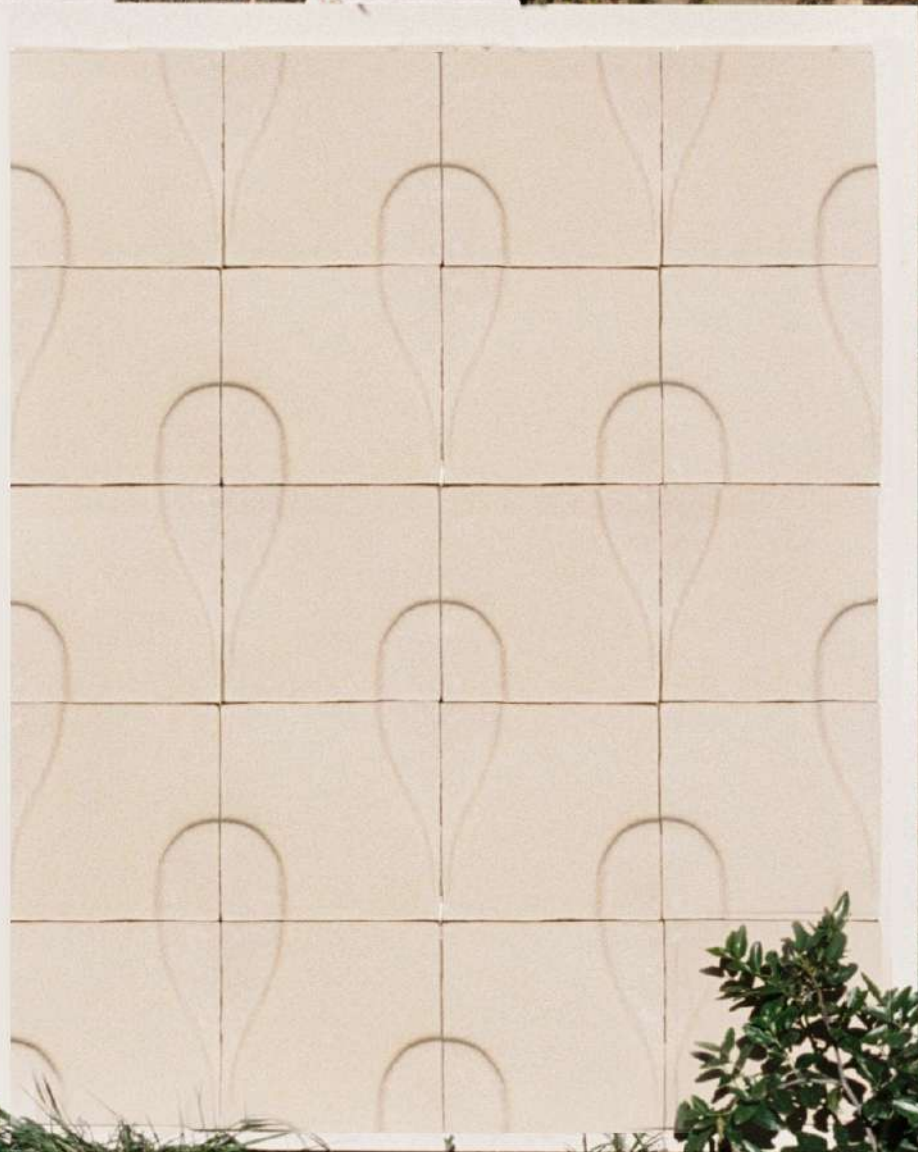

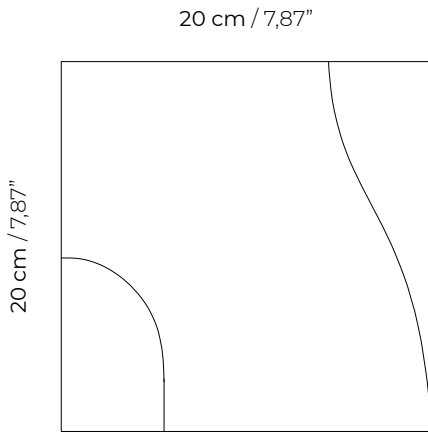

YPERFECTAS\_01

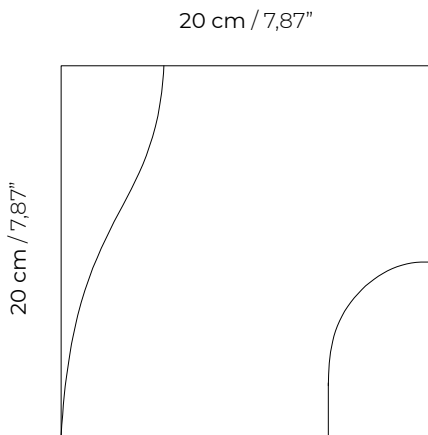

YPERFECTAS\_02

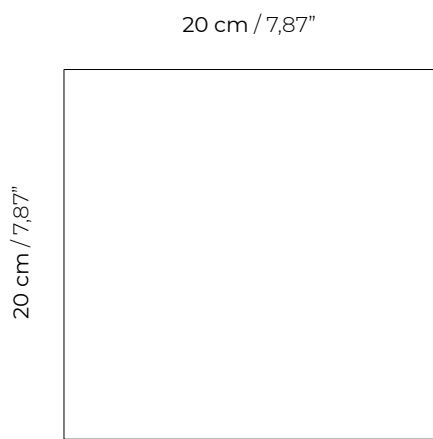

YPERFECTAS\_03



*Colección / Collection*

*Yperfectas*

---

*Referencia / Reference*

*Yperfectas\_01*

*Yperfectas\_02*

*Yperfectas\_03\_Lisa*

---

*Medidas / Mesures*

*20x20 cm*

*7,87"x7,87"*

---

*Color / Colour*

*Esmaltado mate NUDE/*

*NUDE matte glaze*

---

*Espesor / Thickness*

*10 -12 mm - 8"x8"*

---

*Material / Material*

*Arcillas blancas /*

*White clays*

---

*Diseño / Design*

*Cual Estudio*

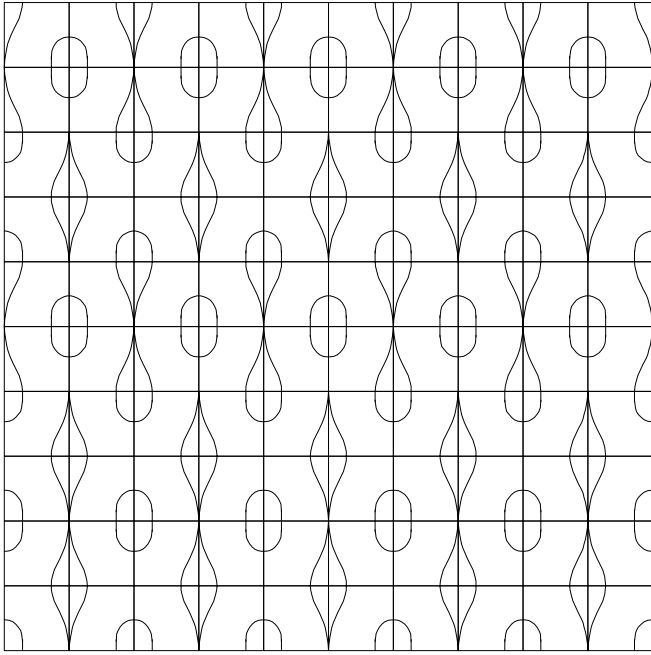

YPERFECTAS\_PAT01

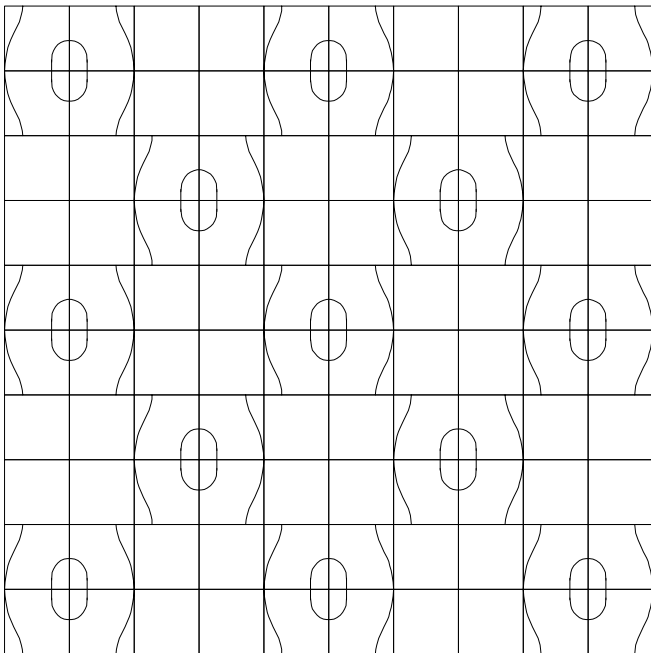

YPERFECTAS\_PAT03

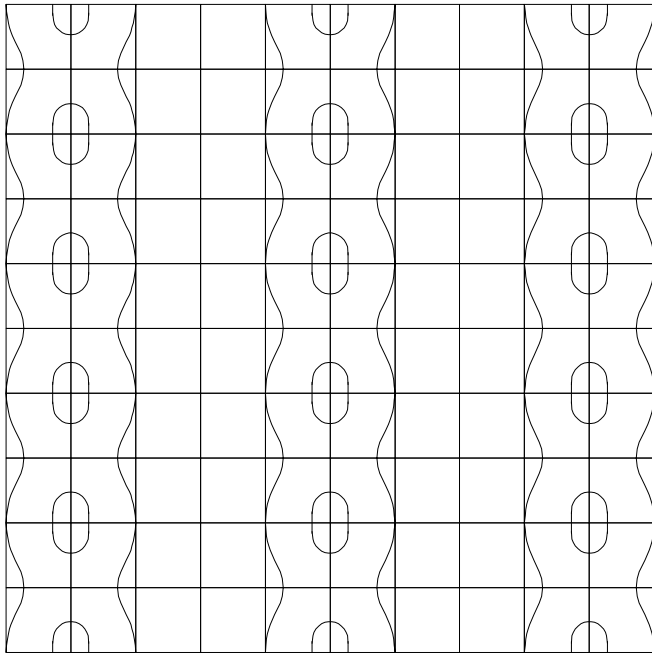

YPERFECTAS\_PAT02

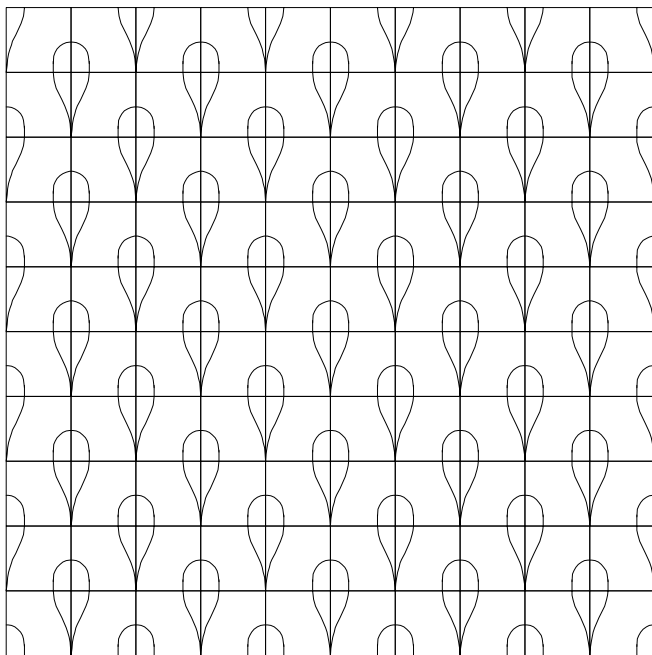

YPERFECTAS\_PAT04

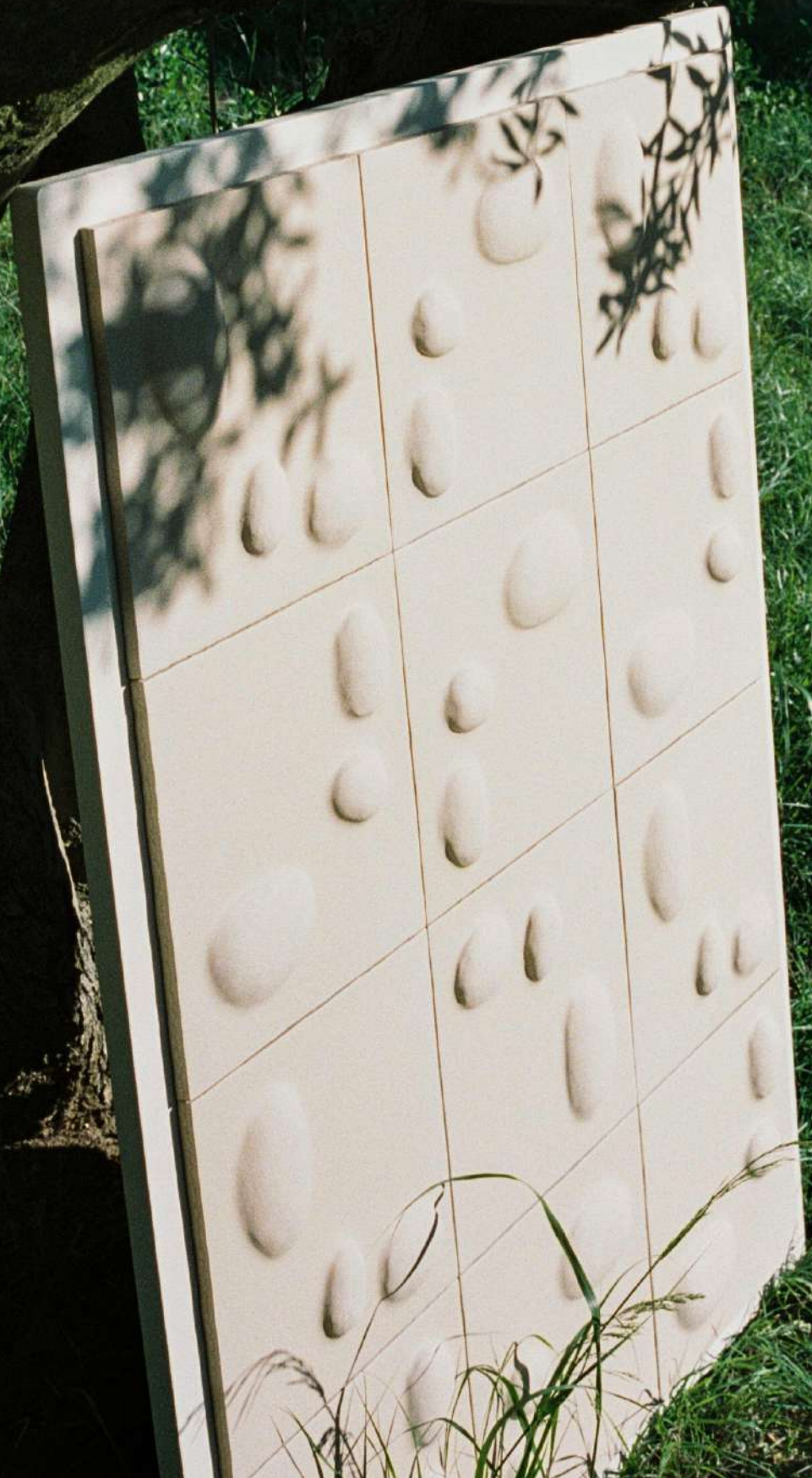

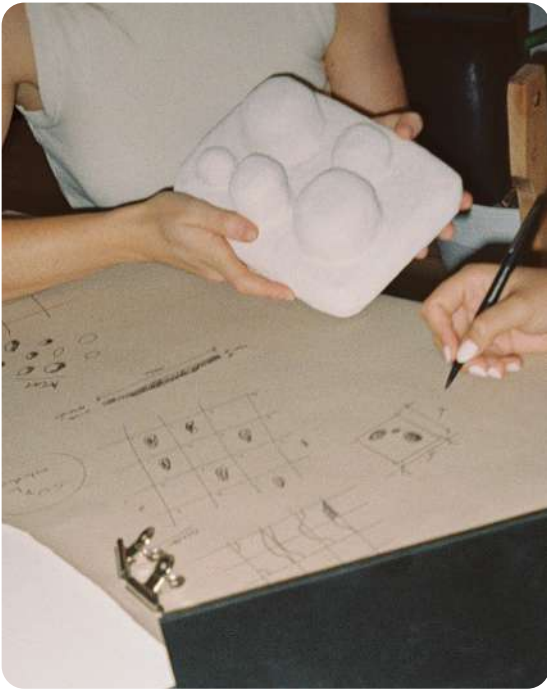

ES

La Colección Pecas está formada por dos piezas de revestimiento cerámico que generan un pattern con infinitas combinaciones de volúmenes. Esta colección está diseñada por el duo valenciano CUAL estudio basada en su colección de obras de arte del mismo nombre. Pecas son manchas pequeñas y redondeadas que se crean de manera irregular en la piel al entrar en contacto con el sol. Formas orgánicas que llenan la obra, a veces más densas, otras más aisladas, como si fuese el propio sol que acaricia la superficie y pinta sobre ella.

EN

*The Pecas Collection is made up of two pieces of ceramic tile that generate a pattern with infinite combinations of volumes. This collection is designed by the Valencian duo CUAL estudio based on their collection of artworks of the same name. Pecas are small, rounded spots that are created irregularly on the skin when in contact with the sun, organic shapes that fill the work, sometimes denser, sometimes more isolated, as if it were the sun itself that caresses the surface and paints on it.*

028







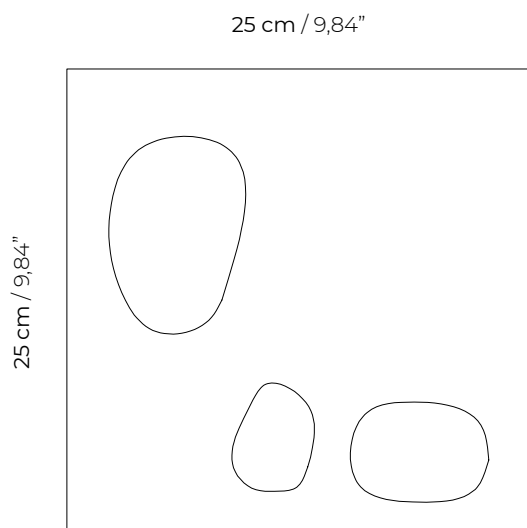

PECAS\_01

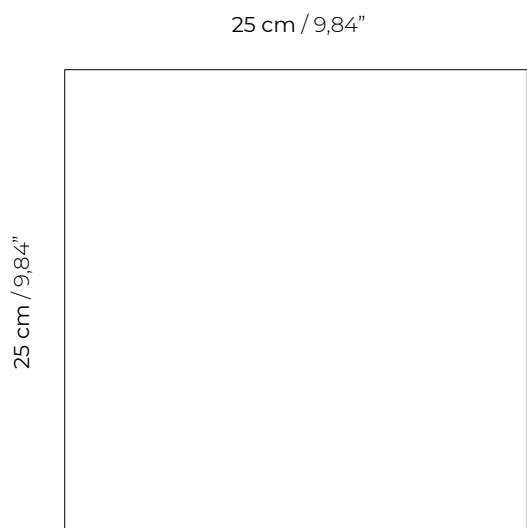

PECAS\_02

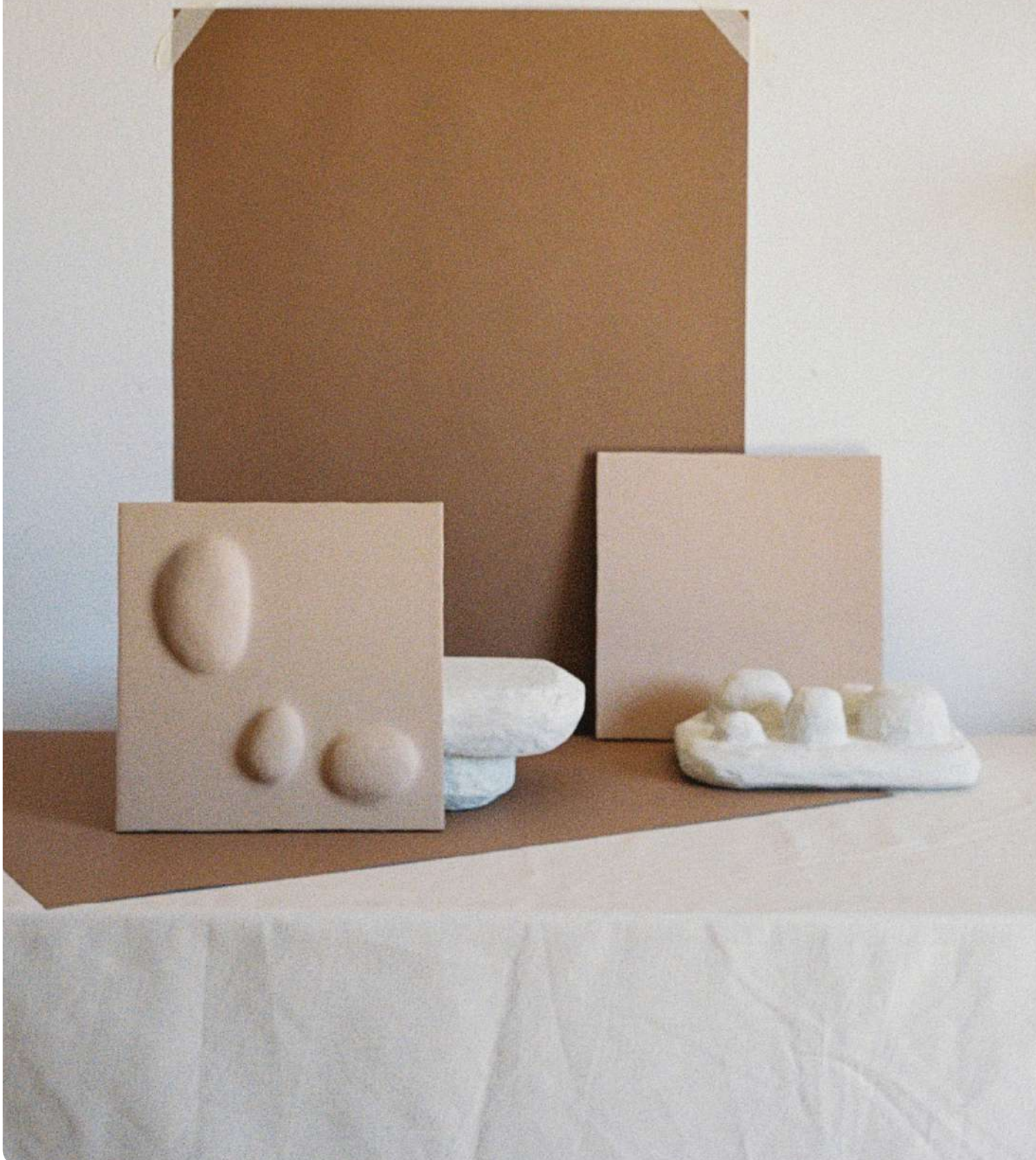

<i>Colección / Collection</i>	<i>Pecas</i>
<i>Referencia / Reference</i>	<i>Pecas_01</i> <i>Pecas_02_Lisa</i>
<i>Medidas / Mesuress</i>	<i>25x25 cm</i> <i>9,84"x9,84"</i>
<i>Color / Colour</i>	<i>Esmaltado mate NUDE/</i> <i>NUDE matte glaze</i>
<i>Espesor / Thickness</i>	<i>10 -12 mm - 8"x8"</i>
<i>Material / Material</i>	<i>Arcillas blancas /</i> <i>White clays</i>
<i>Diseño / Design</i>	<i>Cual Estudio</i>

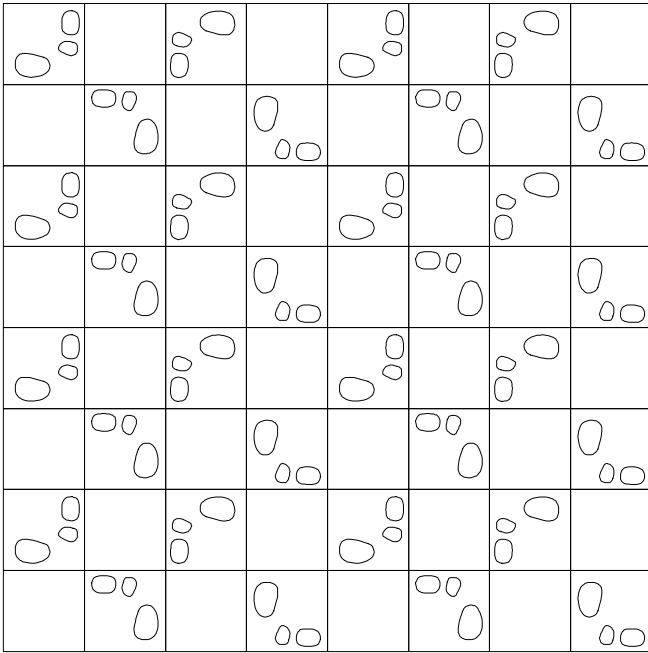

PECAS\_PAT01

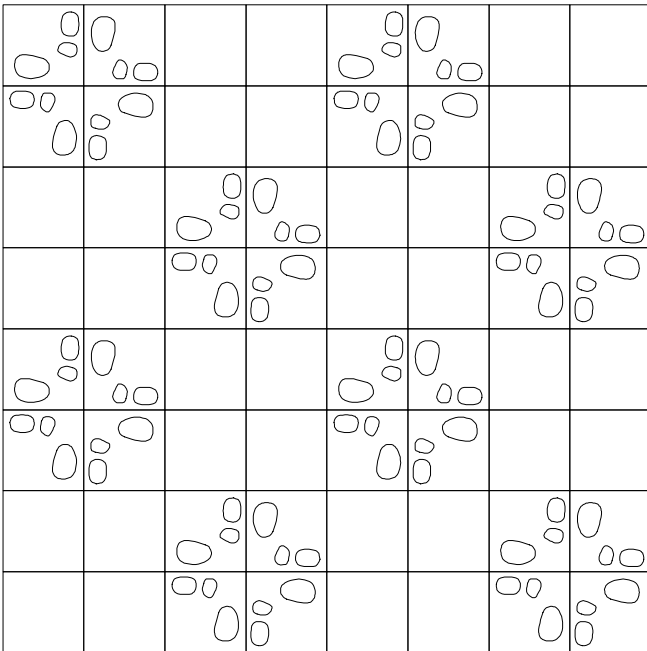

PECAS\_PAT03

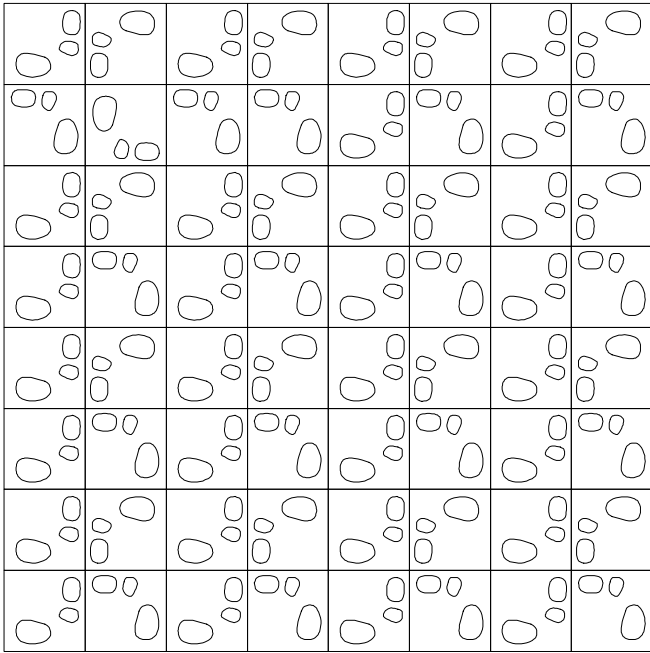

PECAS\_PAT02

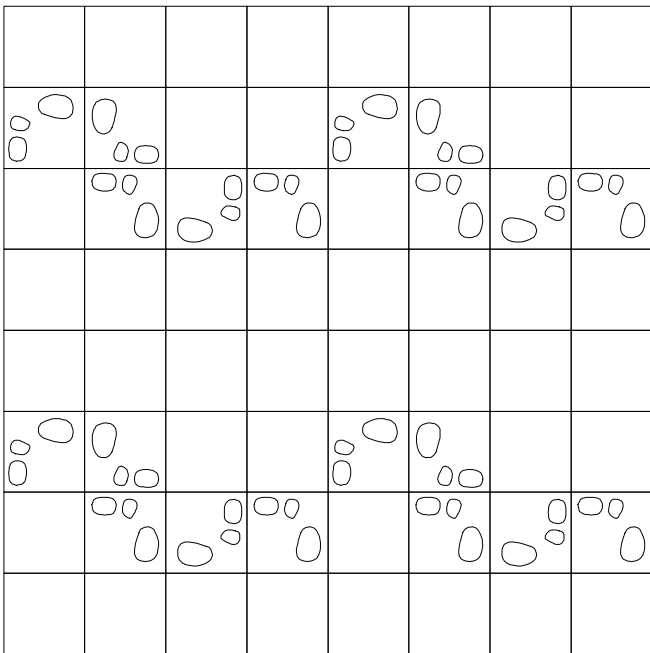

PECAS\_PAT04





ES

La Colección Gina está formada por dos piezas de revestimiento cerámico que generan un pattern con infinitas combinaciones de llenos y vacíos. Esta colección está diseñada por el duo valenciano CUAL estudio basada en su colección de obras de arte del mismo nombre. Gina es la colección con el concepto más transgresor. La colección GINA reflexiona sobre la visibilidad de la sexualidad femenina. En la historia del arte europeo, a partir de la Antigua Grecia, así como en las culturas tempranas, se evitó ampliamente la representación concreta de la vagina tanto en la pintura como en la escultura. Esta colección nace con el pretexto de reivindicar visual y socialmente la vagina, devolviéndole la naturalidad y la libertad que le pertenecen.

EN

*The Gina Collection is made up of two pieces of ceramic tile that generate a pattern with infinite combinations of full and empty spaces. This collection is designed by the Valencian duo CUAL estudio based on their collection of works of art of the same name. Gina is the collection with the most transgressive concept. The GINA collection reflects on the visibility of female sexuality. In the history of European art, from Ancient Greece onwards, as well as in early cultures, the concrete representation of the vagina was largely avoided in both painting and sculpture. This collection was born with the pretext of visually and socially reclaiming the vagina, giving it back the naturalness and freedom that belong to it.*

038







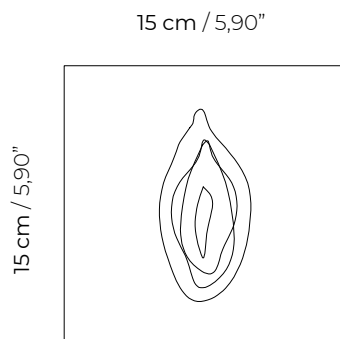

GINA\_01

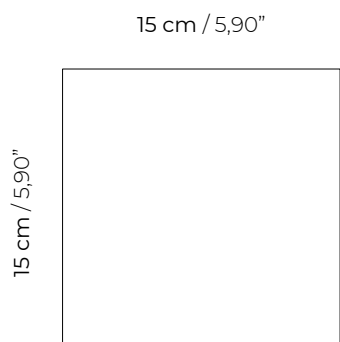

GINA\_02



<i>Colección / Collection</i>	<i>Gina</i>
<i>Referencia / Reference</i>	<i>Gina_01</i> <i>Gina_02_Lisa</i>
<i>Medidas / Mesuress</i>	<i>15x15 cm</i> <i>5,90"x5,90"</i>
<i>Color / Colour</i>	<i>Esmaltado mate NUDE/</i> <i>NUDE matte glaze</i>
<i>Espesor / Thickness</i>	<i>10 -12 mm - 8"x8"</i>
<i>Material / Material</i>	<i>Arcillas blancas /</i> <i>White clays</i>
<i>Diseño / Design</i>	<i>Cual Estudio</i>

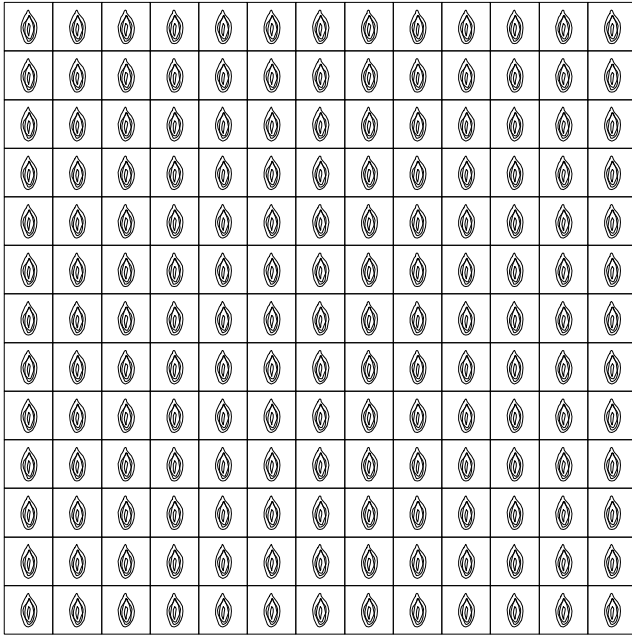

GINA\_PAT01

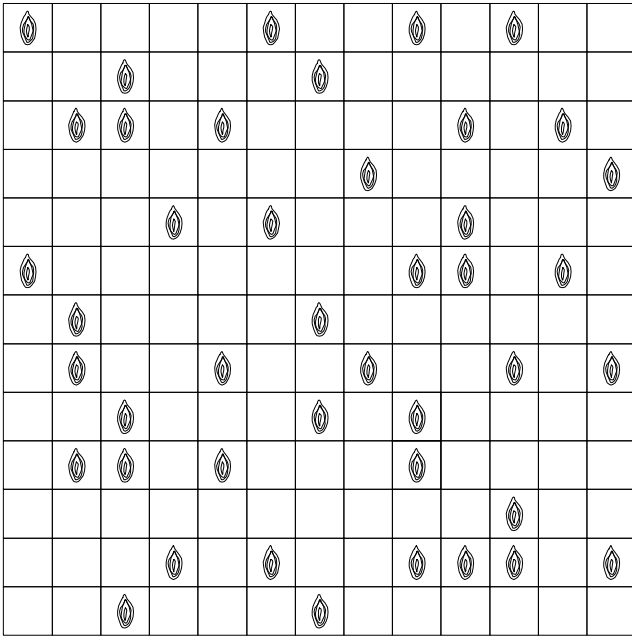

GINA\_PAT02

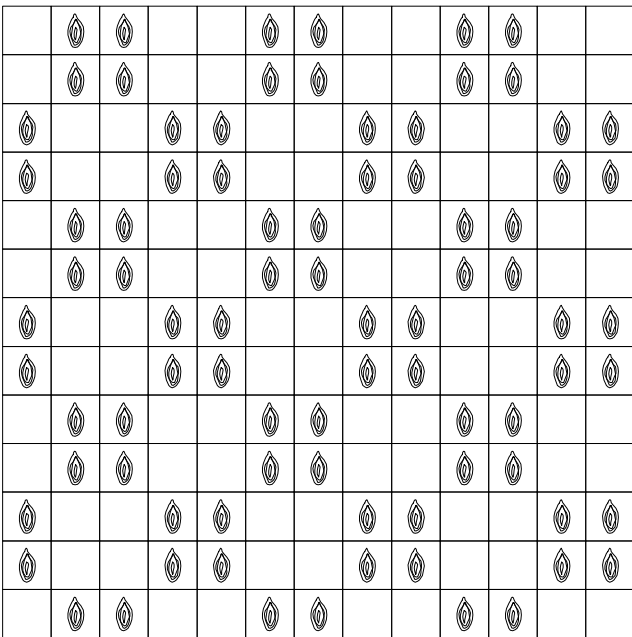

GINA\_PAT03



Trabajamos en conjunto con diseñadores para desarrollar conceptos que integren de manera cohesiva los revestimientos cerámicos en el diseño general de un espacio. No buscamos una estética sino revestimientos que evoquen la tierra, la artesanía, el arte y la tradición.

*We work closely with designers to develop concepts that cohesively integrate ceramic tile into the overall design of a space. We are not looking for an aesthetic but for tiles that evoke the earth, craftsmanship, art and tradition.*

ES

El estudio de Nacho Timón está enfocado al diseño y desarrollo industrial de todo tipo de productos con más de 15 años de trayectoria y numerosos reconocimientos a sus espaldas. Estudio multidisciplinar formado por jóvenes talentos y que encabeza el diseñador valenciano Nacho Timón como director creativo: “La pasión por nuestro trabajo diario nos lleva a entender esa magia especial que precisa cada nuevo diseño”

EN

*Nacho Timón's studio is focused on the design and industrial development of all kinds of products with more than 15 years of experience and numerous awards behind him. It is a multidisciplinary studio formed by young talents and headed by the Valencian designer Nacho Timón as creative director: "The passion for our daily work leads us to understand that special magic that each new design needs".*

048

ARRUGAS





ES

La Colección Arrugas está formada por una pieza de revestimiento cerámico que generan un pattern con infinitas formas fluidas que evocan movimiento. Esta colección está diseñada por el estudio de Nacho Timón. Arrugas nace para explorar de manera creativa cómo transmitir fluidez a través de una textura y movimiento visual, consiguiendo profundidad en el diseño.

EN

*The Arrugas Collection consists of a ceramic cladding piece that generates a pattern with infinite fluid shapes that evoke movement. This collection is designed by Nacho Timón's studio. Arrugas was created to creatively explore how to convey fluidity through texture and visual movement, achieving depth in the design.*







053

25 cm / 9,84"

25 cm / 9,84"

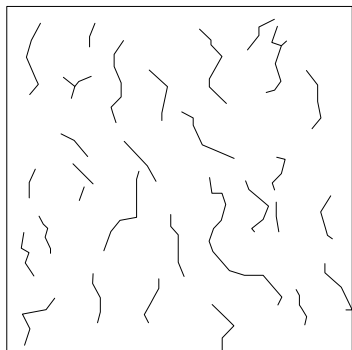

ARRUGAS\_01\_NUDE



ARRUGAS\_01\_BLANCO



ARRUGAS\_01\_NEGRO

054

*ARRUGAS*



<i>Colección / Collection</i>	<i>Arrugas</i>
<i>Referencia / Reference</i>	<i>Arrugas_01</i>
<i>Medidas / Measures</i>	<i>25x25 cm 9,84"x9,84"</i>
<i>Color / Colour</i>	<i>Esmaltado mate NUDE/ NUDE matte glaze Esmaltado satinado BLANCO/ WHITE satin glaze Esmaltado satinado NEGRO/ BLACK satin glaze</i>
<i>Espesor / Thickness</i>	<i>10 -12 mm - 8"x8"</i>
<i>Material / Material</i>	<i>Arcillas blancas / White clays</i>
<i>Diseño / Design</i>	<i>Nacho Timón</i>

056

*CORDES*

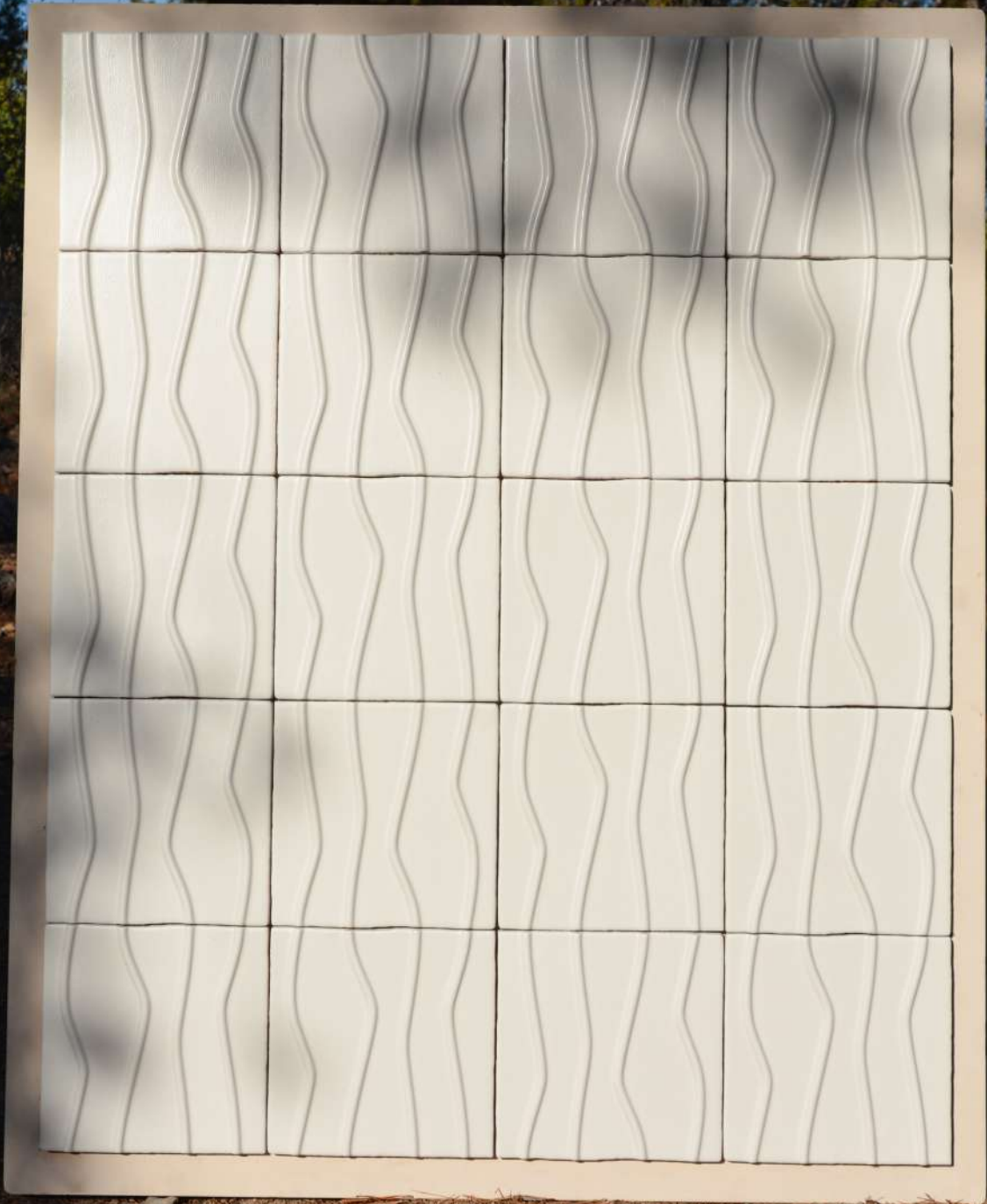

ES

La Colección Cordes se caracteriza por su sencillez lineal y textura superficial. El concepto de esta creación se basa en generar Cuerdas que se agitan con un ritmo controlado, para crear sensación de movimiento, patrones dinámicos y efecto infinito. Combínelos entre si o con otros lisos para crear hipnóticos tapices allá por donde dejes volar tu imaginación...

EN

*The Cordes Collection is characterized by its linear simplicity and surface texture. The concept of this creation is based on generating Cords that move with a controlled rhythm, creating a sense of movement, dynamic patterns, and an infinite effect. Combine them with each other or with other smooth ones to create hypnotic tapestries wherever your imagination takes you...*

058

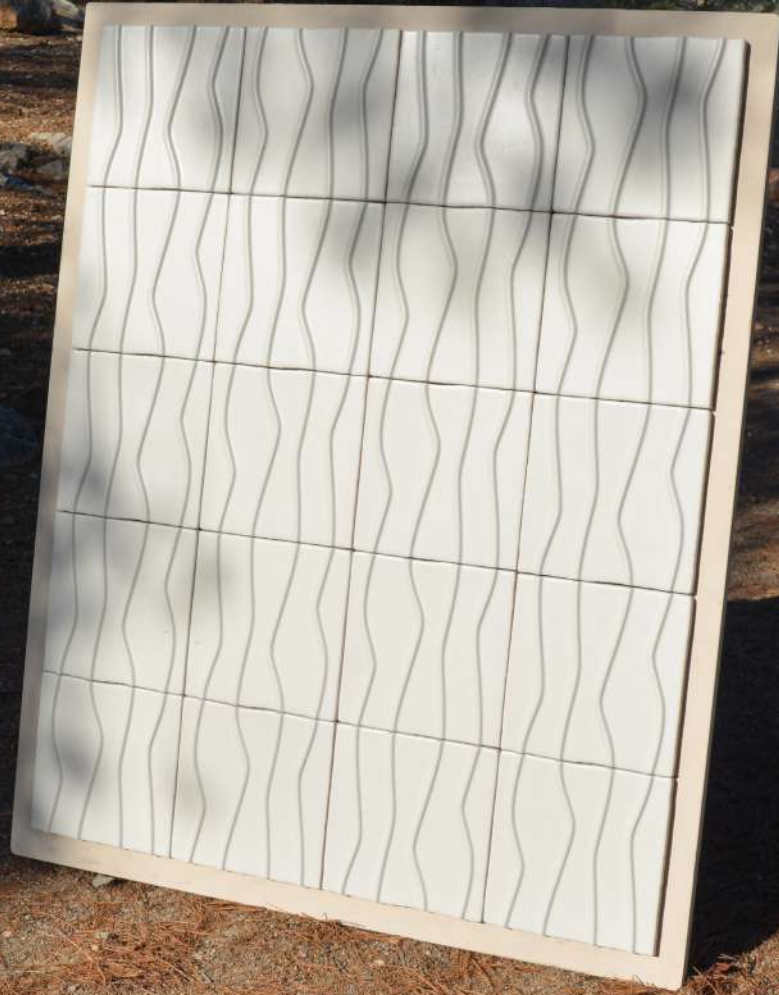





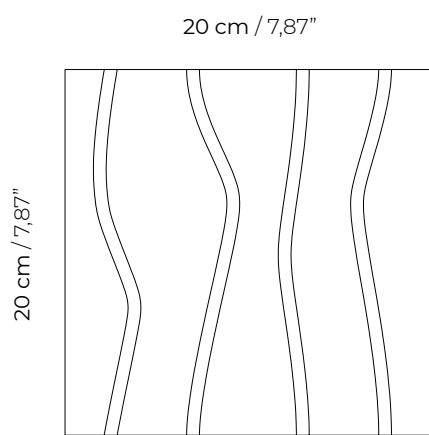

CORDES\_01

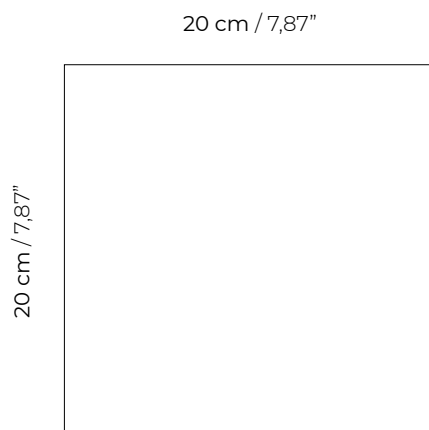

CORDES\_02

062

*CORDES*

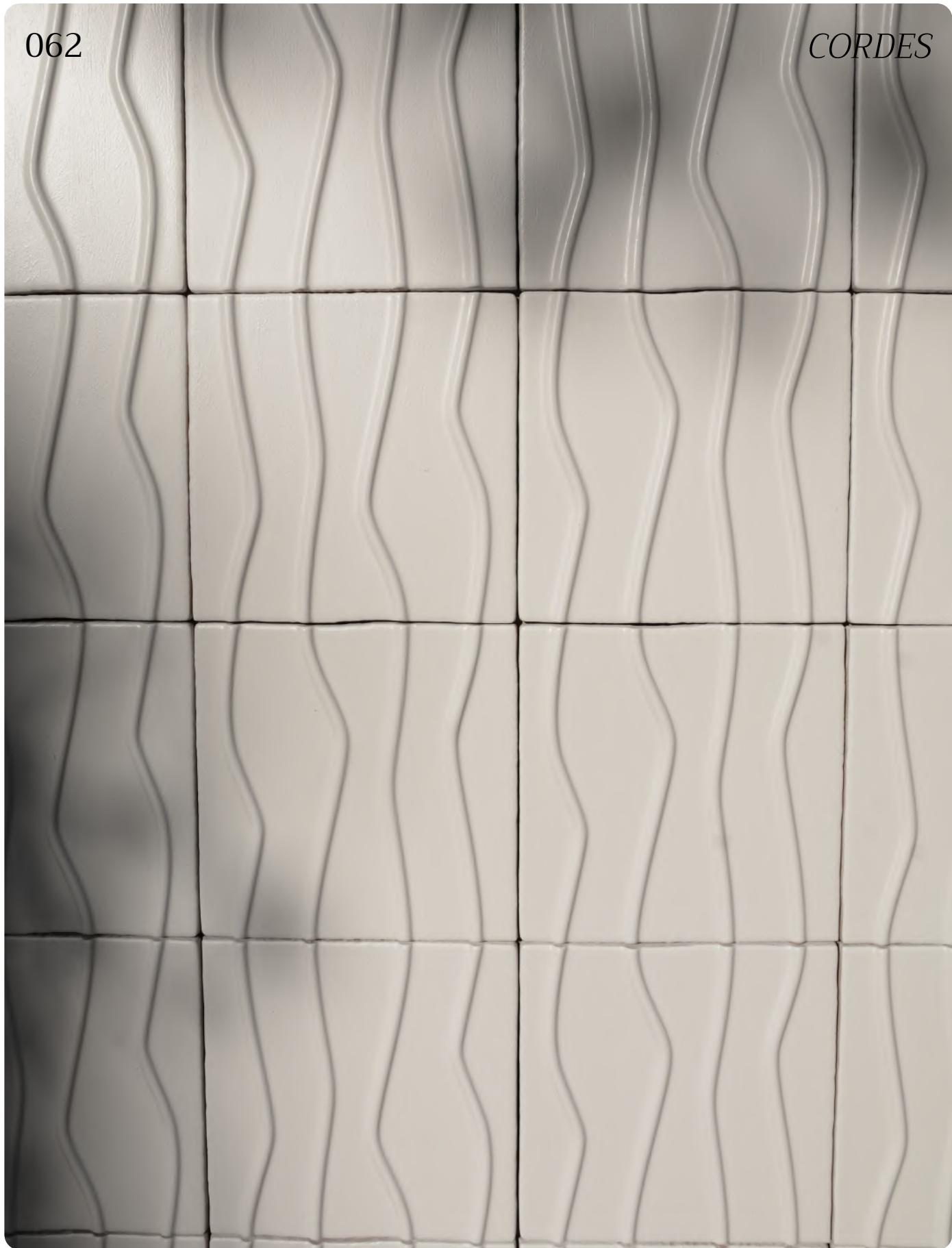

<i>Colección / Collection</i>	<i>Cordes</i>
<i>Referencia / Reference</i>	<i>Cordes_01</i> <i>Cordes_02_Lisa</i>
<i>Medidas / Mesuress</i>	<i>20x20 cm</i> <i>7,87"x7,87"</i>
<i>Color / Colour</i>	<i>Esmaltado satinado BLANCO/</i> <i>WHITE satin glaze</i> <i>Esmaltado satinado NEGRO/</i> <i>BLACK satin glaze</i>
<i>Espesor / Thickness</i>	<i>10 -12 mm - 8"x8"</i>
<i>Material / Material</i>	<i>Arcillas blancas /</i> <i>White clays</i>
<i>Diseño / Design</i>	<i>Nacho Timón</i>

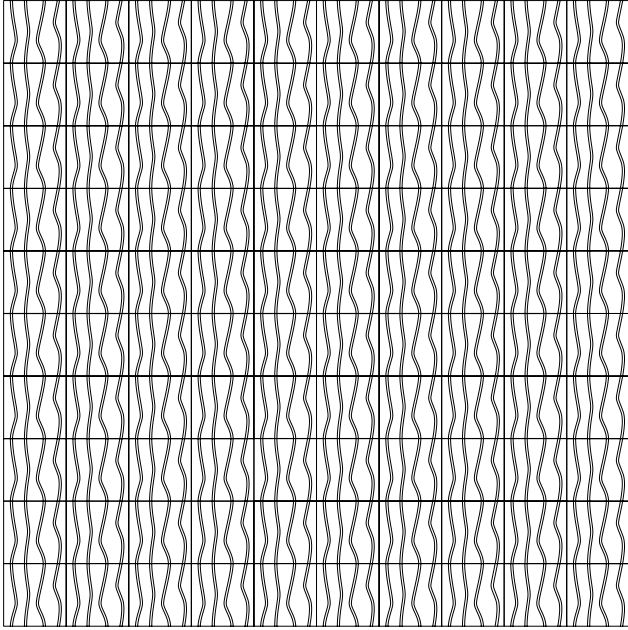

CORDES\_PAT01

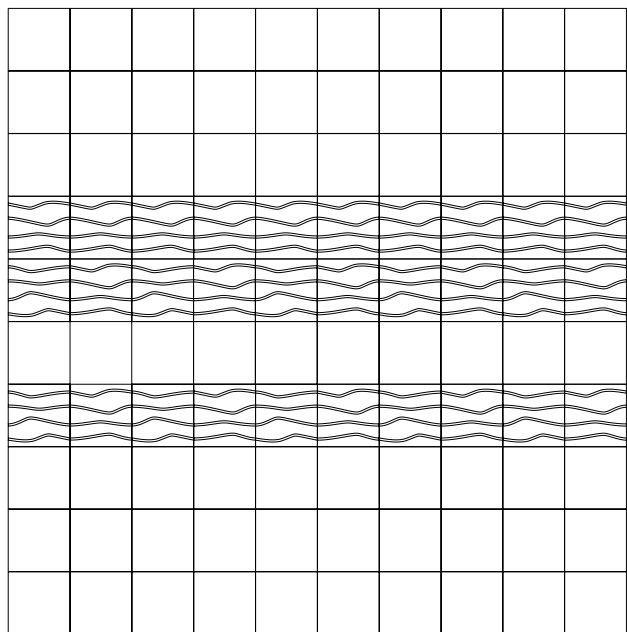

CORDES\_PAT02

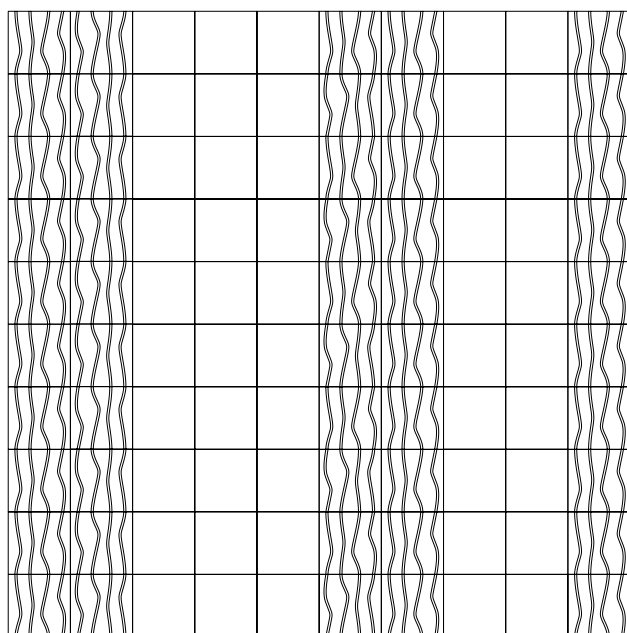

CORDES\_PAT03

066

GUA

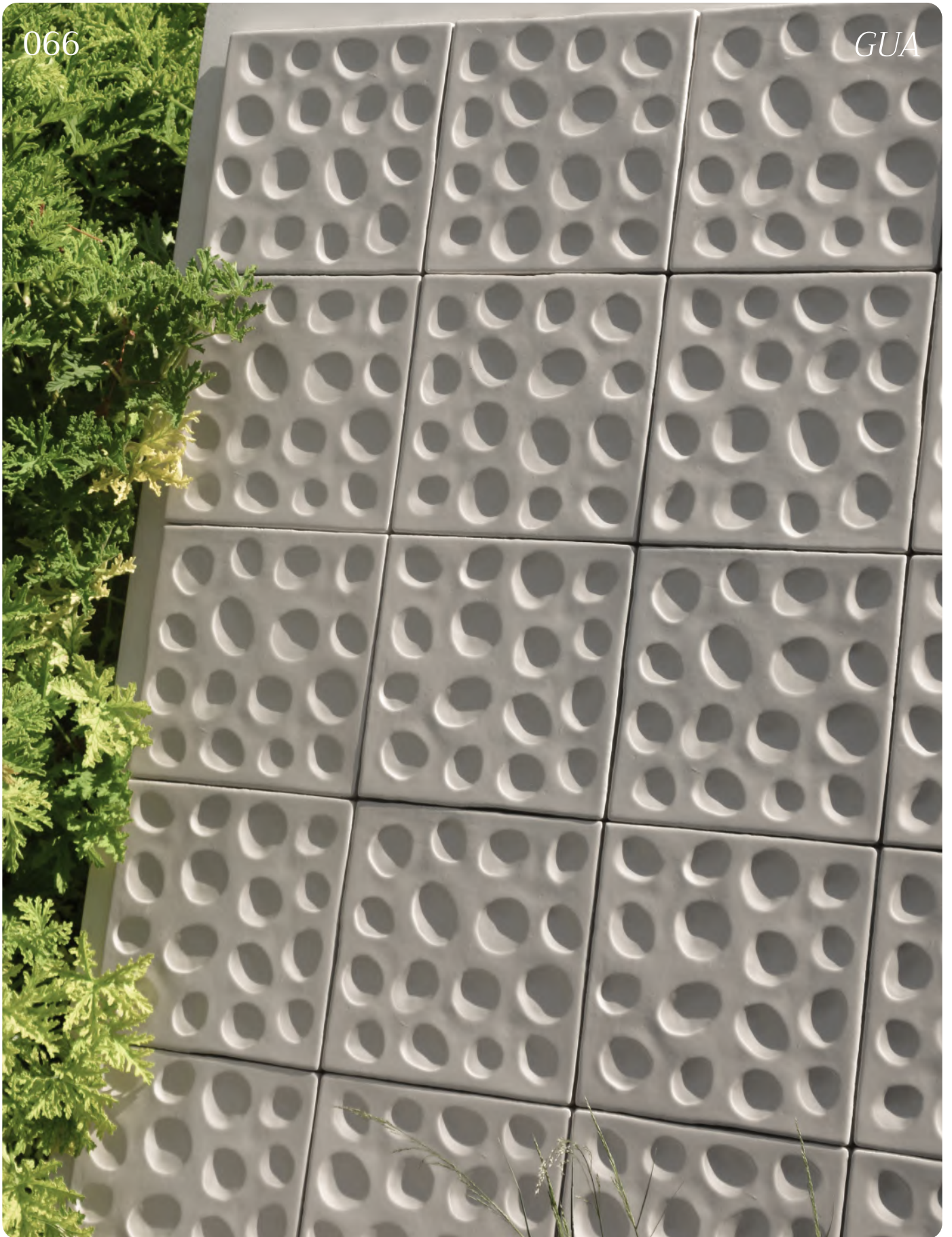

ES

Gua está inspirado en el juego infantil de las canicas, donde el objetivo era introducir tu canica en el hoyo final, el Gua. Este estaba realizado presionando con el pulgar sobre la arena. No hay dos guas iguales por su carácter manual. Se puede combinar consigo mismo o con azulejos lisos, formando diferentes patterns con un nostálgico aire sesentero, fruto de su geometría y el juego de luces y sombras que genera.

EN

*Gua is inspired by the children's game of marbles, where the goal was to get your marble into the final hole, the Gua. This was done by pressing with the thumb on the sand. No two guas are alike due to their handmade nature. It can be combined with itself or with smooth tiles, forming different patterns with a nostalgic 60s air, resulting from its geometry and the play of light and shadows it generates.*

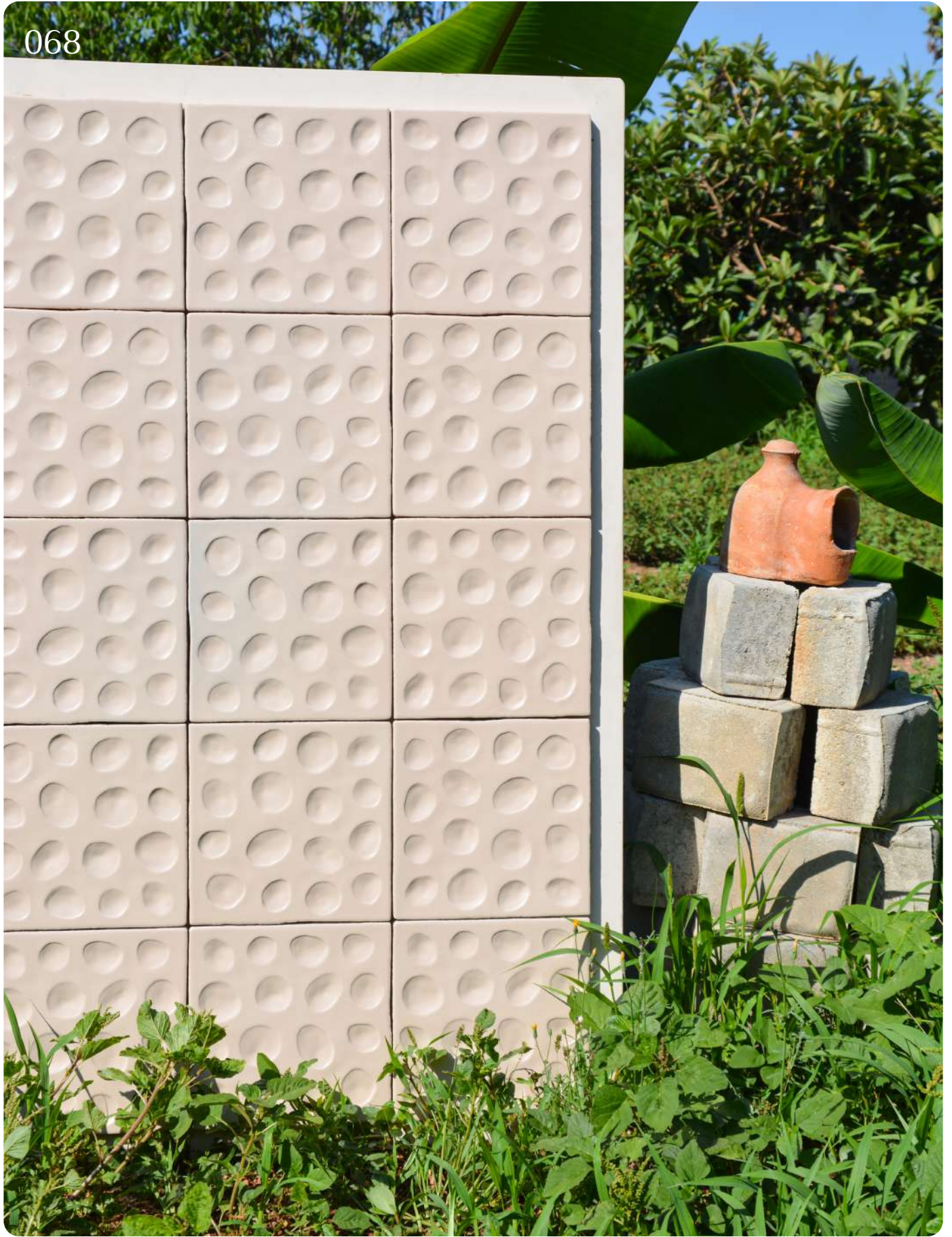

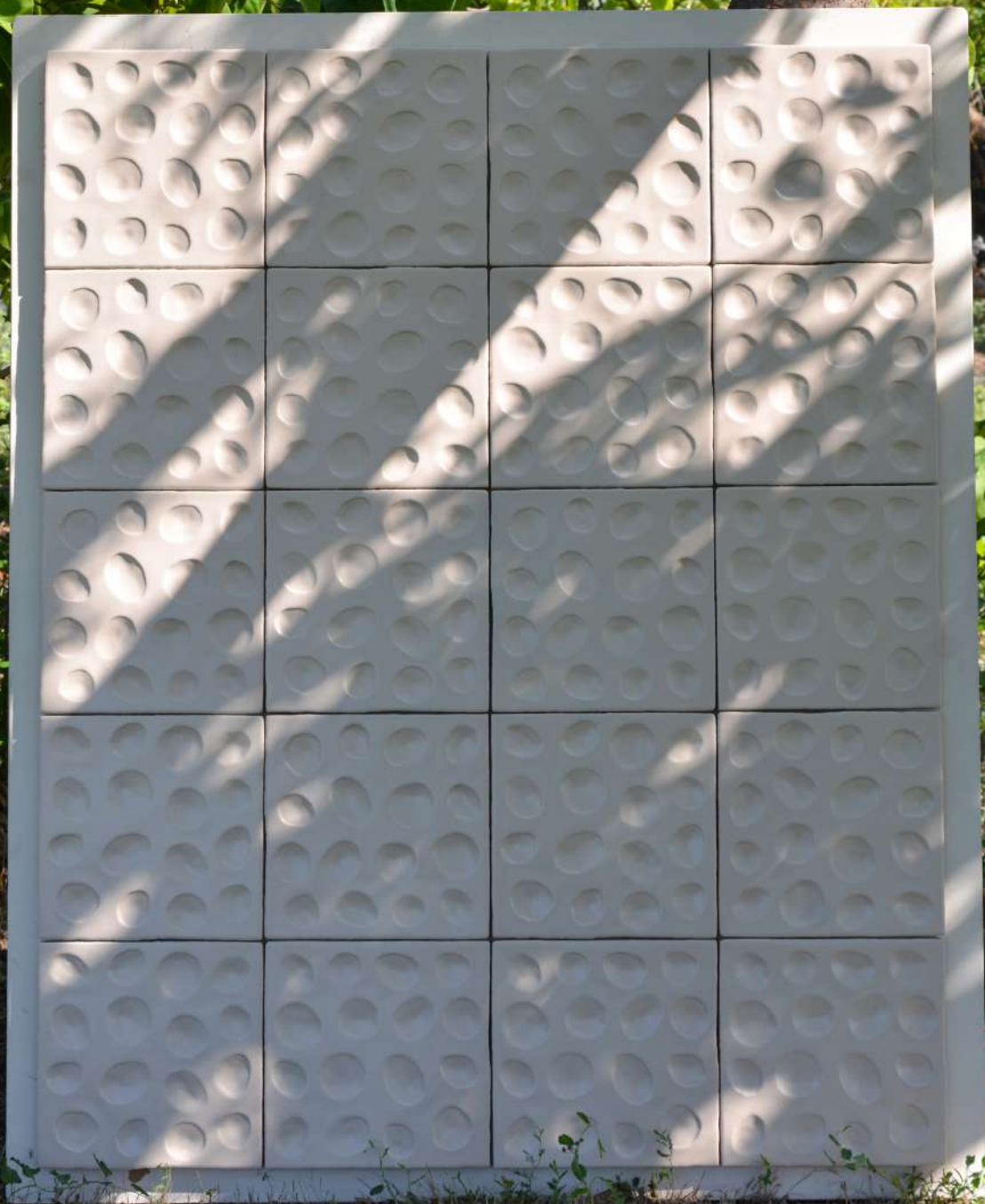



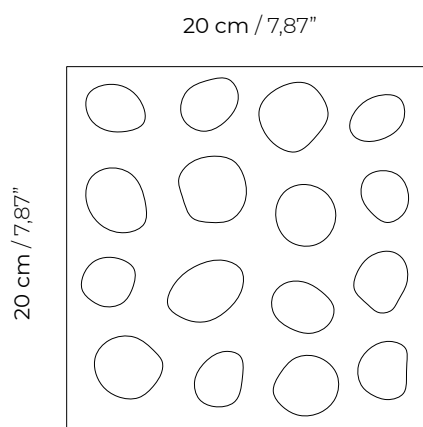

GUA\_01

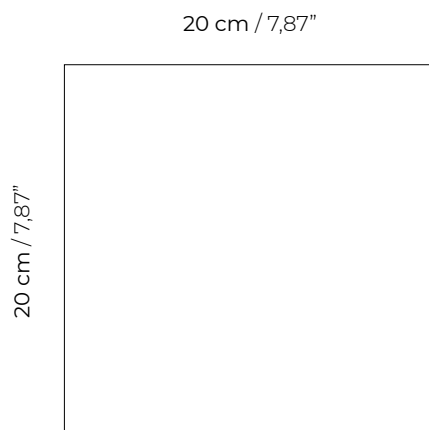

GUA\_02

072

*GUA*

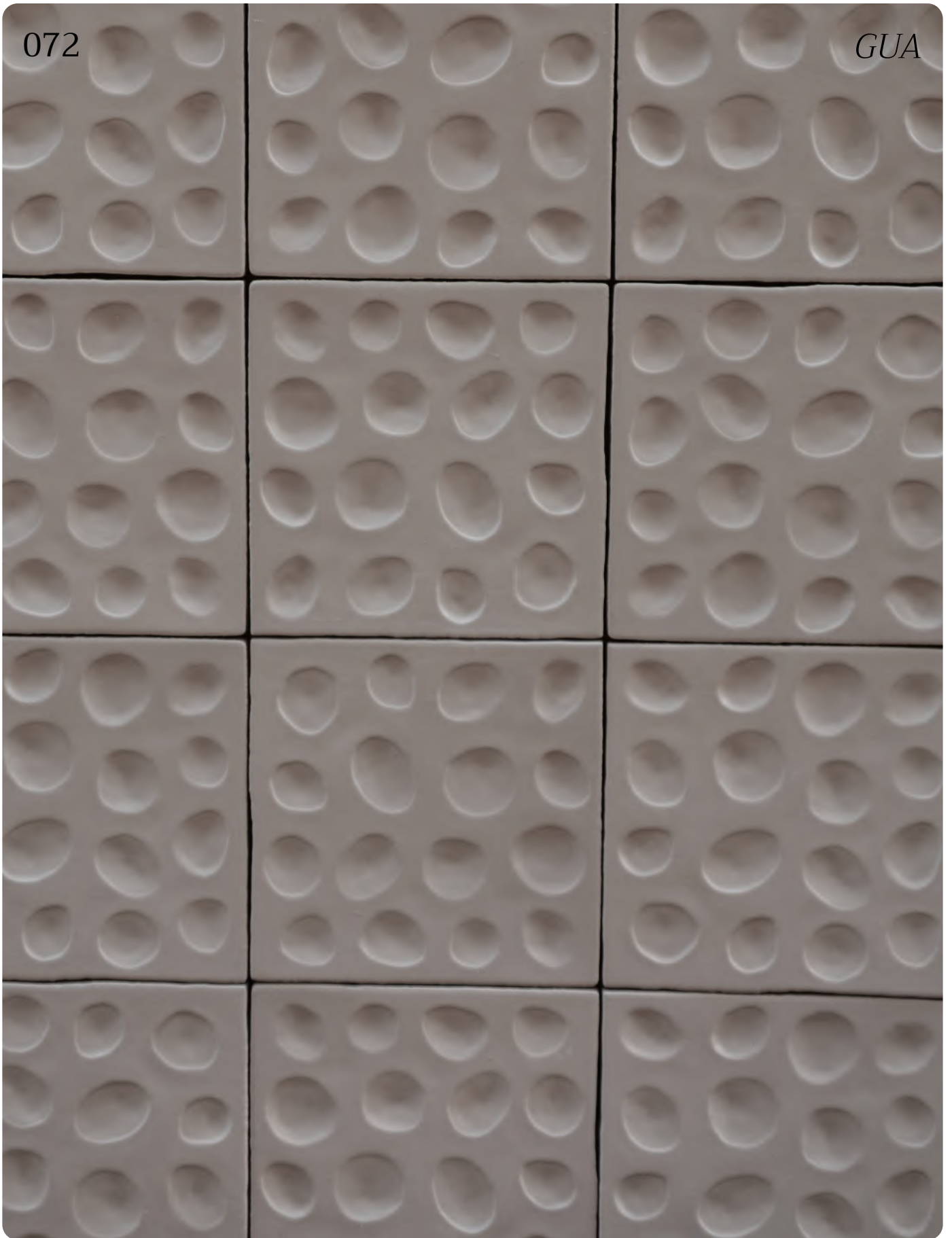

*Colección / Collection*

*Gua*

*Referencia / Reference*

*Gua\_01  
Gua\_02\_Lisa*

*Medidas / Mesuress*

*20x20 cm  
7,87"x7,87"*

*Color / Colour*

*Esmaltado mate NUDE/  
NUDE matte glaze*

*Espesor / Thickness*

*10 -12 mm - 8"x8"*

*Material / Material*

*Arcillas blancas /  
White clays*

*Diseño / Design*

*Nacho Timón*

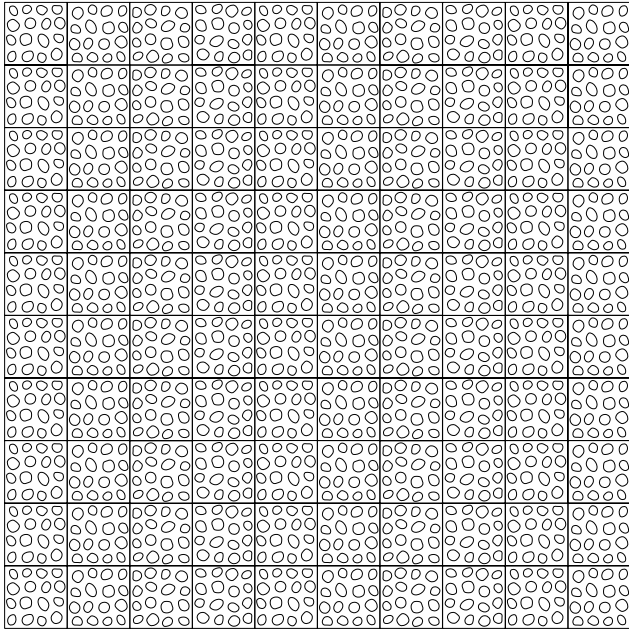

GUA\_PAT01

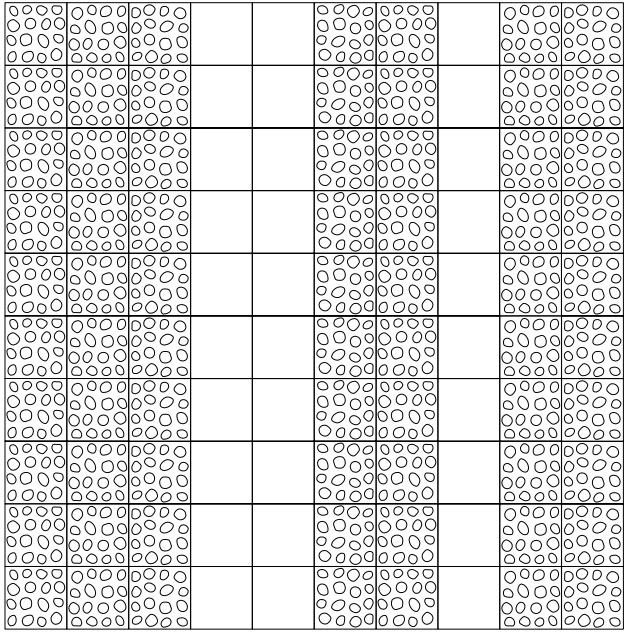

GUA\_PAT02

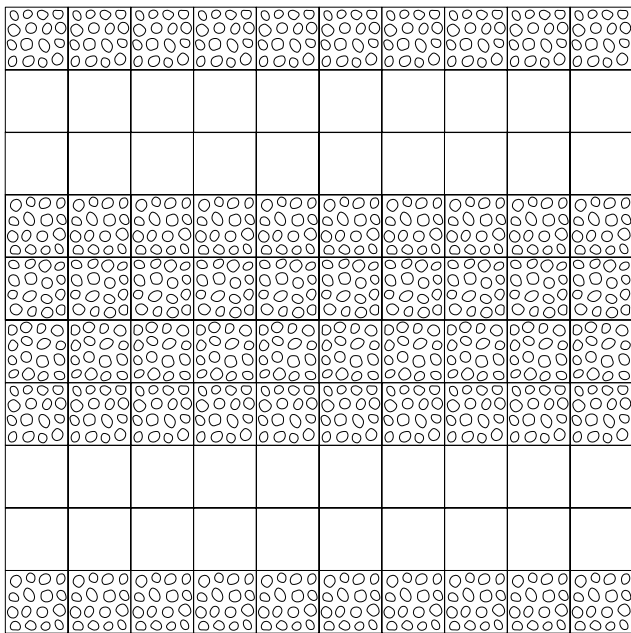

GUA\_PAT03

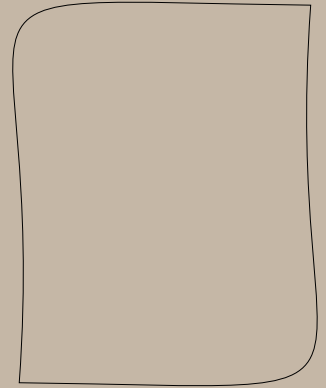

Las colecciones In-Editions reúnen las piezas desarrolladas dentro de BUIT, donde la cerámica se entiende como lenguaje y exploración material. Cada serie nace de un proceso interno de investigación formal, táctil y espacial, dando lugar a piezas que trascienden la función para activar el espacio desde la materia.

*In-Editions bring together the pieces developed within BUIT, where ceramics are conceived as both language and material exploration. Each series emerges from an internal process of formal, tactile, and spatial research, giving rise to pieces that transcend function to activate space through matter.*



078

OS



ES

OS no es una baldosa.

Es un pieza de carácter escultórico pensada para transformar el espacio con un gesto mínimo. Su forma curva e irregular reivindica la imperfección, la atemporalidad y la textura como valores estéticos.

Diseñada y producida en pequeño formato, la serie refleja la filosofía de Buit Valencia: cerámica como lenguaje. Cada pieza presenta una curvatura convexa y una textura inspirada en el trabajo manual que se aleja de la rigidez industrial. No necesita repetirse para destacar: su impacto proviene de la materia, la forma y la luz que genera en el espacio.

EN

*OS is not a tile.*

*It is a sculptural piece conceived to transform space through a minimal gesture. Its curved, irregular form embraces imperfection, timelessness, and texture as core aesthetic values.*

*Designed and produced in a small format, the series reflects Buit Valencia's philosophy: ceramics as a language. Each piece features a gentle convex curvature and a hand-inspired texture that moves away from industrial rigidity. It doesn't need repetition to stand out—its impact comes from the material, the form, and the light it brings into the space.*

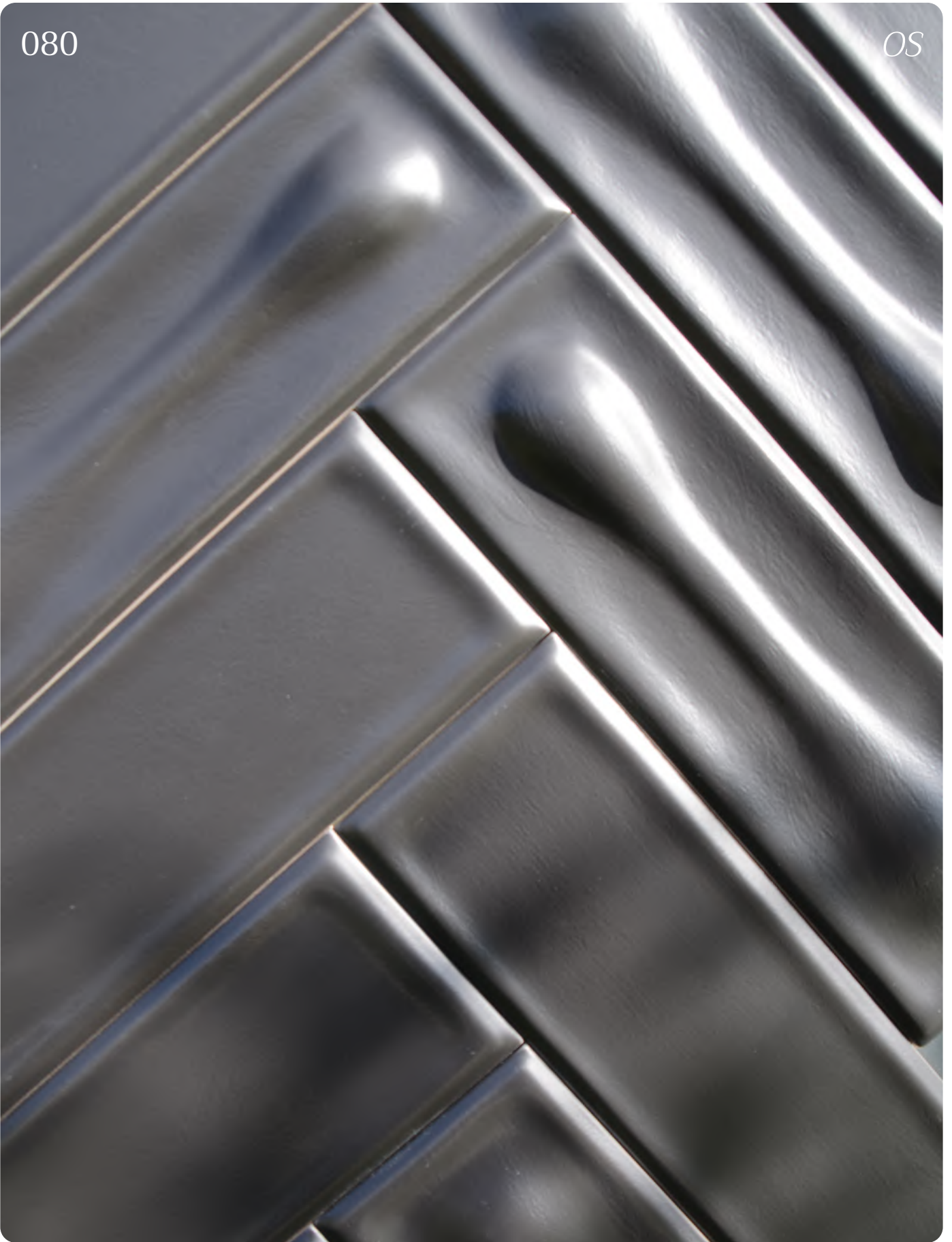





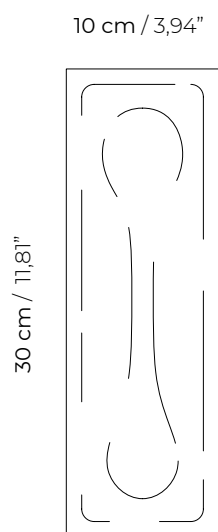

OS\_01

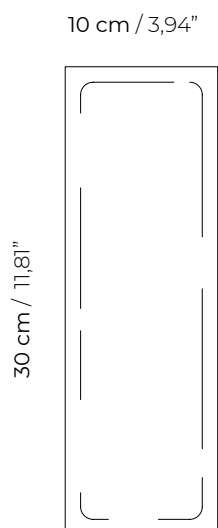

OS\_02\_BORDE RELIEVE  
OS\_03\_LISA

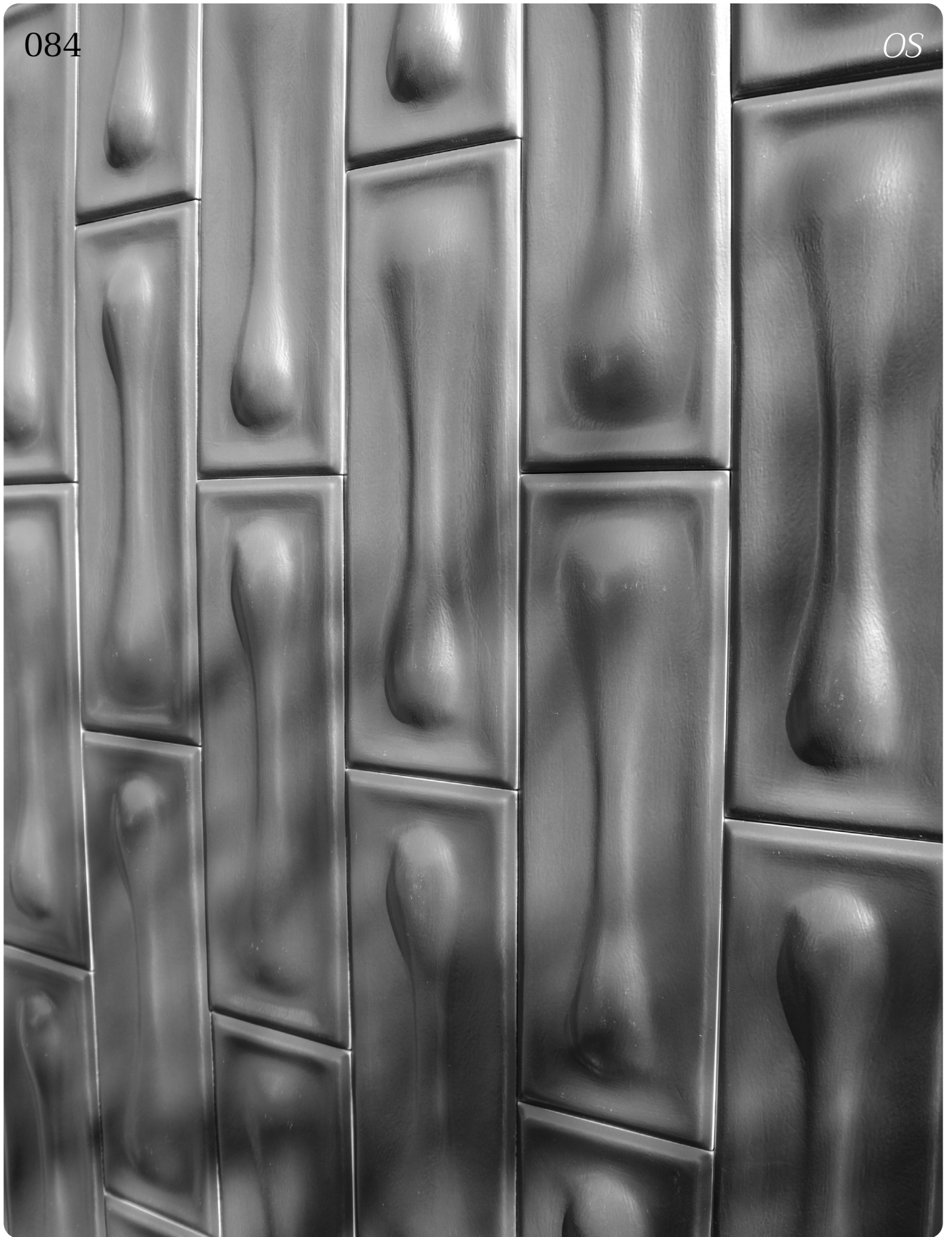

<i>Colección / Collection</i>	<i>Os</i>
<i>Referencia / Reference</i>	<i>Os_01 Os_02_Borde relieve Os_03_Lisa</i>
<i>Medidas / Mesuress</i>	<i>10x30 cm 3,94"x11,81"</i>
<i>Color / Colour</i>	<i>Esmaltado satinado BLANCO/ WHITE satin glaze Esmaltado satinado NEGRO/ BLACK satin glaze Esmaltado mate NUDE/ NUDE matte glaze Esmaltado brillo GREEN SEA/ GREEN SEA glossy glaze</i>
<i>Espesor / Thickness</i>	<i>10 -12 mm - 8"x8"</i>
<i>Material / Material</i>	<i>Arcillas blancas / White clays</i>
<i>Diseño / Design</i>	<i>Buit IN-Editions</i>

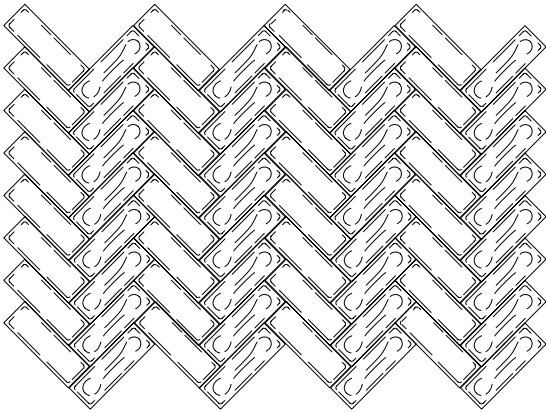

OS\_PAT01

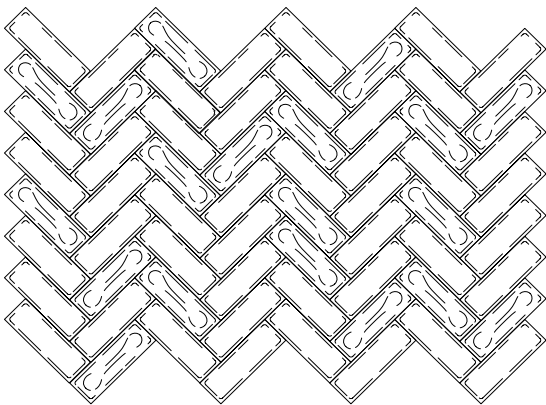

OS\_PAT02

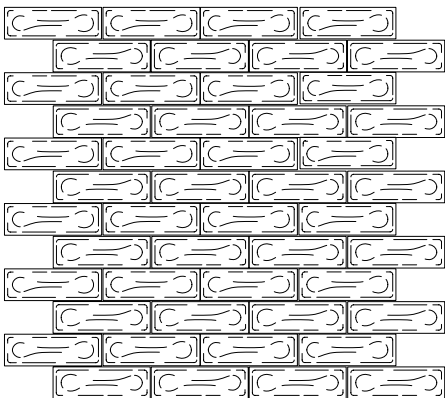

OS\_PAT03

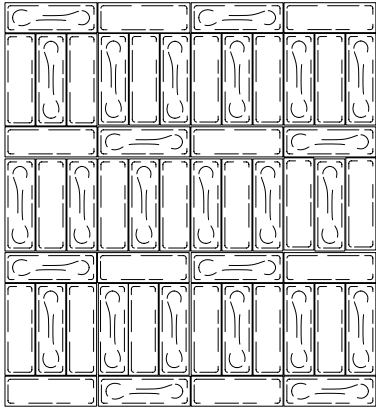

OS\_PAT04

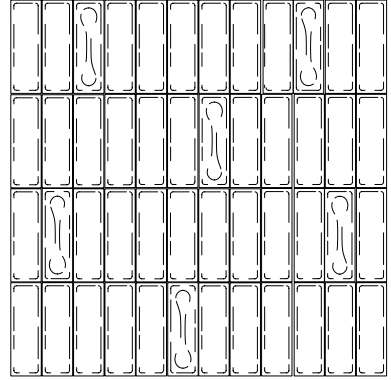

OS\_PAT06

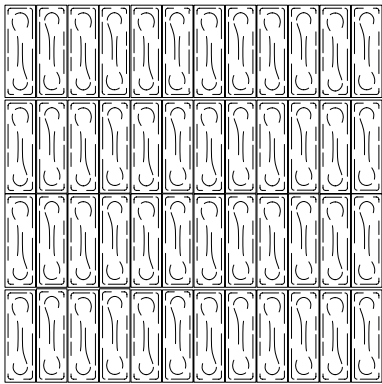

OS\_PAT05

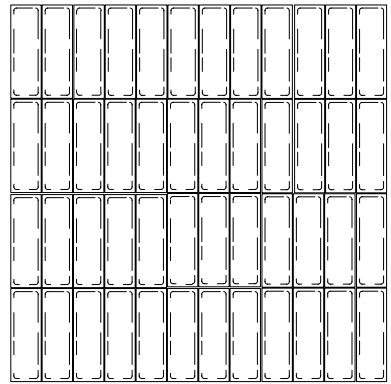

OS\_PAT07



Nuestra nueva colección de revestimientos lisos está diseñada para complementar a la perfección nuestras colecciones existentes y ofrecer una versatilidad excepcional a los diseñadores en sus composiciones.

*Our new collection of smooth tiles is designed to perfectly complement our existing collections and offer exceptional versatility to designers in their compositions.*

ES

Estos revestimientos lisos actúan como la base perfecta para aquellos que buscan un enfoque más minimalista en su diseño de interiores. Además, al combinar estas piezas con elementos de nuestras otras colecciones, se pueden lograr diseños más complejos y totalmente personalizados.

Es fundamental para nosotros mantener la autenticidad de la marca en cada producto que ofrecemos. Por eso, nuestros revestimientos lisos reflejan el mismo estilo artesanal y atención al detalle que caracterizan a nuestras otras colecciones, garantizando la calidad y el encanto distintivo que esperas de Buit Valencia.

EN

*These smooth tiles act as the perfect base for those seeking a more minimalist approach to interior design. Additionally, by combining these pieces with elements from our other collections, more complex and fully customized designs can be achieved.*

*It is essential for us to maintain the brand's authenticity in every product we offer. That's why our smooth coatings reflect the same handcrafted style and attention to detail that characterize our other collections, ensuring the quality and distinctive charm you expect from Buit Valencia.*

090

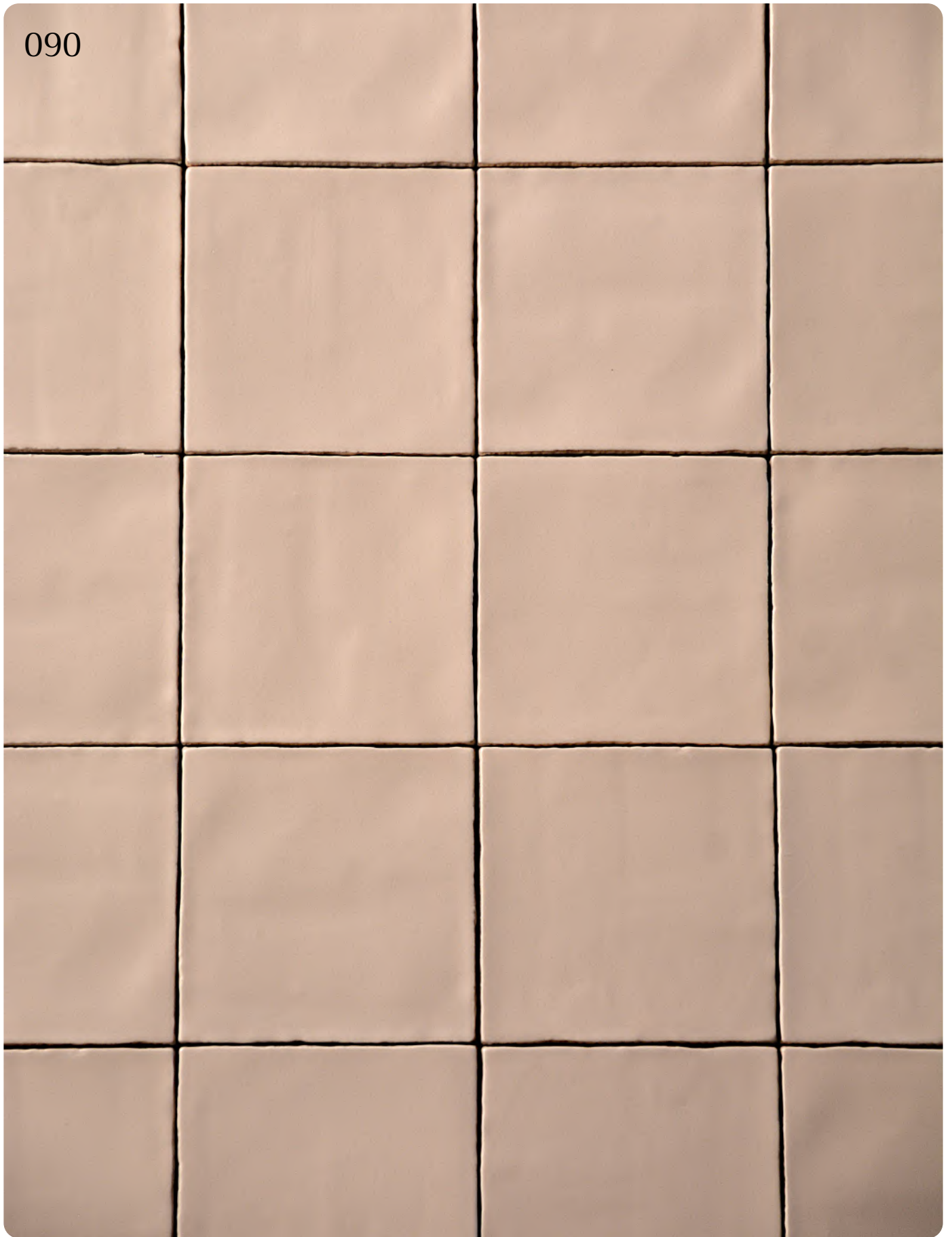



092

15 cm / 5,90"



Lisa\_15

20 cm / 7,87"

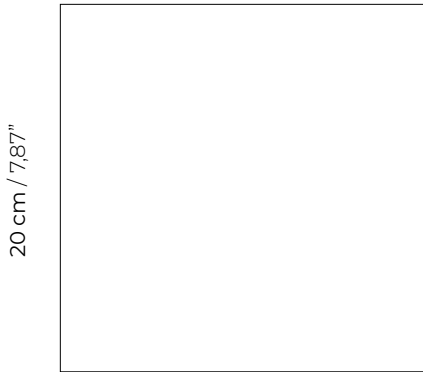

Lisa\_20

25 cm / 9,84"

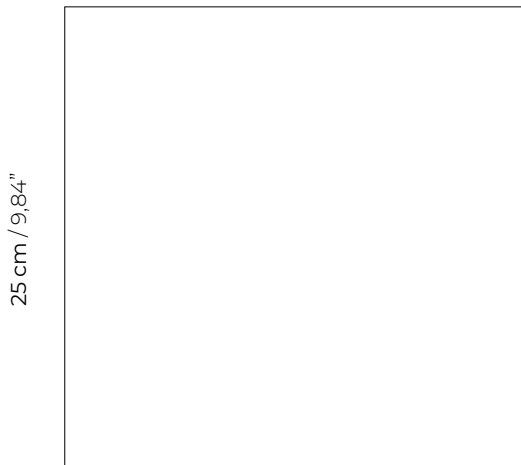

Lisa\_25



*Colección / Collection*

*Bases lisas*

*Referencia / Reference*

*Lisa\_15*

*Lisa\_20*

*Lisa\_25*

*Medidas / Measures*

*15x15 cm*  
*5,90"x5,90"*

*20x20 cm*  
*7,87"x7,87"*

*25x25 cm*  
*9,84"x9,84"*

*Color / Colour*

*Esmaltado mate NUDE/*  
*NUDE matte glaze*

*Esmaltado satinado BLANCO/*  
*WHITE satin glaze*

*Espesor / Thickness*

*10 -12 mm - 8"x8"*

*Material / Material*

*Arcillas blancas /*  
*White clays*

*Diseño / Design*

*Buit IN-Editions*

Buscamos revestimientos que evoquen la tierra, la artesanía, el arte y la tradición. Implementamos el concepto de sinceridad del material, liberándonos de procesos añadidos y buscando la esencia del material que trasciende las modas pasajeras y contribuya a un futuro más sostenible y equilibrado.

*We seek coatings that evoke the earth,  
craftsmanship, art, and tradition.  
we implement the concept of material  
sincerity, freeing ourselves from added  
processes and seeking the essence of the  
material that transcends passing fashions  
and contributes to a more sustainable and  
balanced future*

096

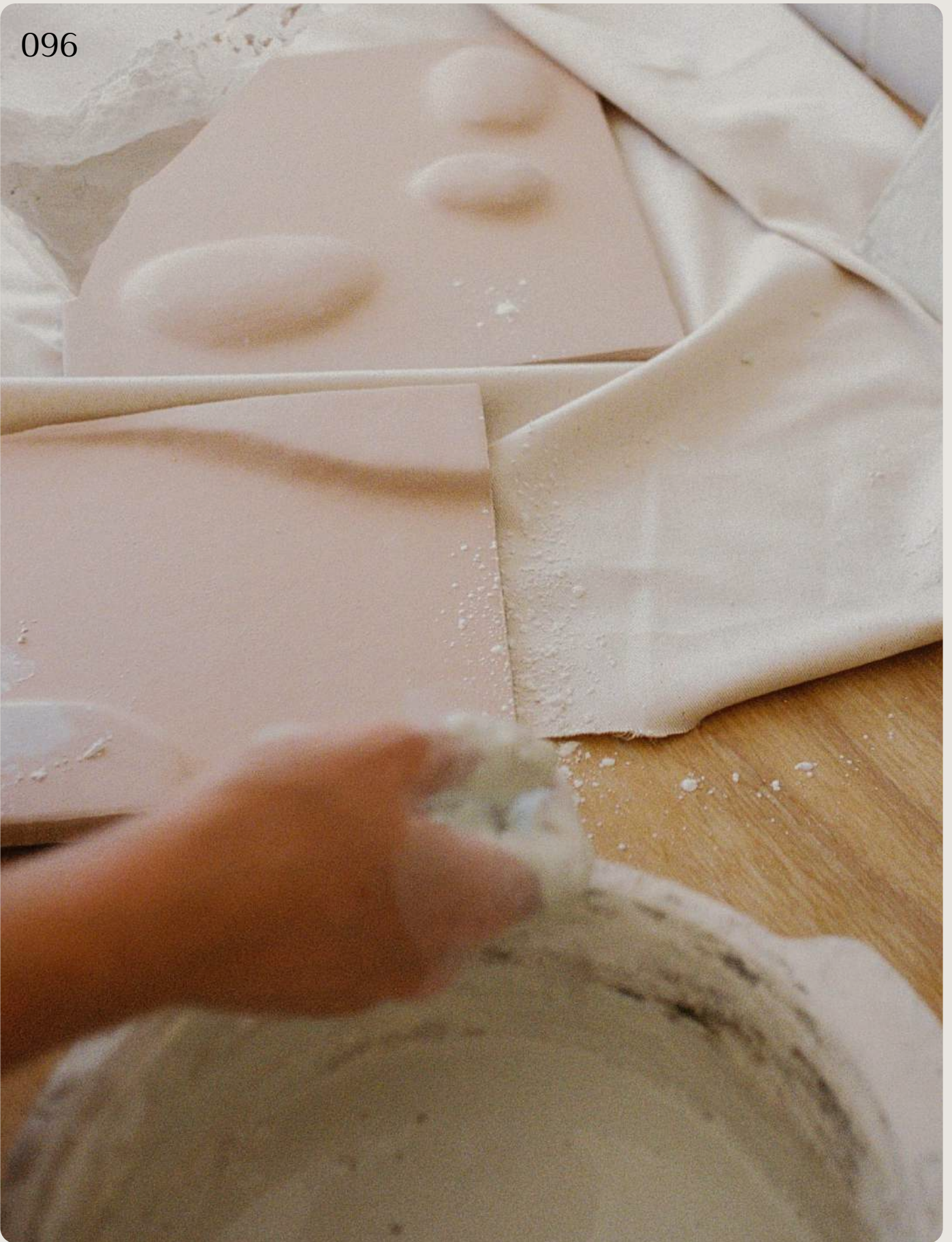

ES

La sinceridad de la materia nos invita a ver más allá de lo superficial y a apreciar la belleza en su forma más pura y esencial. Es una búsqueda constante de la verdad y la autenticidad a través de la expresión artística y la percepción visual.

El acabado de nuestras colecciones es en crudo, con el objetivo de buscar la pureza del material, despojándose de artificios y cediendo protagonismo a su composición, volumen y forma. Esto es posible gracias a un proceso de bicocción, donde se realiza una primera cocción de la arcilla para formar la pieza y una segunda donde se aplica un esmalte que resalta la textura natural y se cuece nuevamente para conseguir el acabado crudo ultra mate tan característico de las piezas. Un procedimiento delicado al tratarse de piezas de mayor espesor por los requisitos de diseño que hacen que el proceso de cocción sea más lento.

EN

*The sincerity of the material invites us to see beyond the surface and to appreciate beauty in its purest and most essential form. It is a constant search for truth and authenticity through artistic expression and visual perception.*

*That is why the finish of our collections is raw, with the aim of seeking the purity of the material, stripping it of artifice and giving prominence to its composition, volume and shape. This is possible thanks to a double firing process, which involves a first firing of the clay to form the piece and a second firing where it is glazed to highlight the natural texture and then fired again to achieve the ultra-matte raw finish that is so characteristic of the pieces. This is a delicate procedure as the pieces are thicker due to the design requirements that force the firing process to be slower.*

Esmaltado  
mate NUDE/  
NUDE matte  
glaze //  
Yperfectas/  
Pecas/Gina/  
Arrugas

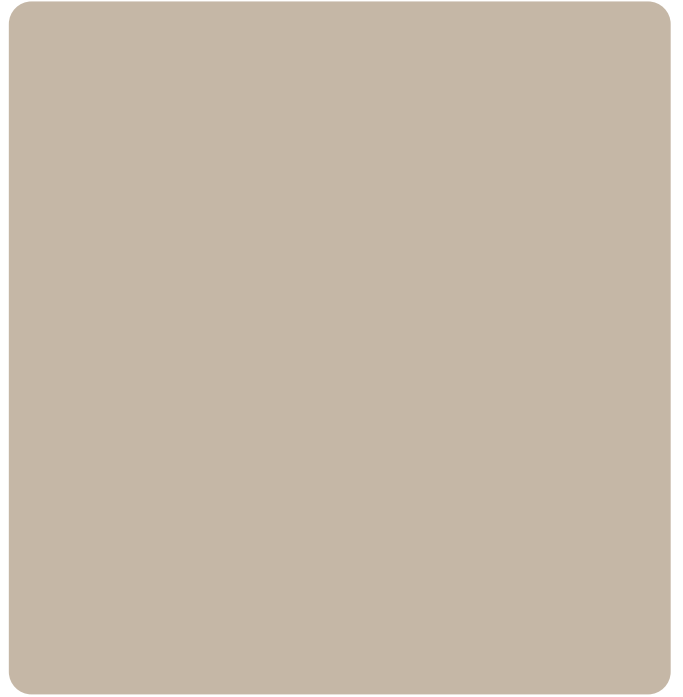

Color personalizado/  
consultar  
condiciones//  
Color personalized/  
Consult conditions

Debido al origen natural de la materia y los procesos de cocción, las imágenes representadas de los diferentes acabados son orientativas y pueden variar del acabado original.

Esmaltado  
satinado  
BLANCO/  
WHITE satin  
glaze //  
Arrugas

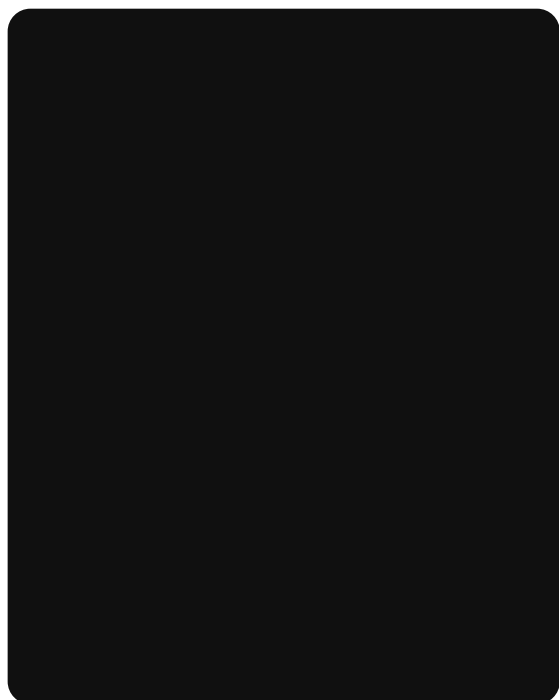
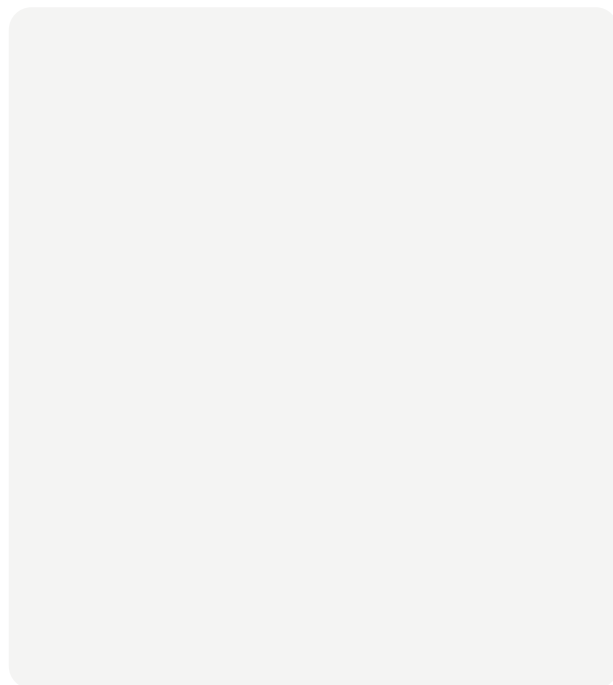

Esmaltado  
satinado  
NEGRO/  
BLACK satin  
glaze //  
Arrugas

Due to the natural origin of the material and the firing processes, the different finishes shown in the images are indicative and may vary from the real product.

ES

Producción nacional Valenciana que pone en valor los procesos artesanales y el cuidado en todas sus fases. Los productos están elaborados a partir de arcillas blancas procedentes del mediterráneo, durante un proceso de creación semi-artesanal ,combinando elementos de la fabricación artesana con procesos industriales, y bajo un control de calidad consolidado en el tiempo. Este enfoque busca aprovechar la atención al detalle y la calidad inherentes a la artesanía, al tiempo que permite una cierta eficiencia y escalabilidad propias de la producción industrial.

EN

*We have a national Valencian production that puts in value the artisan processes and the care in all its phases. Our productions are made from white clays from the Mediterranean, during a process of semi-artisanal creation, combining elements of craftsmanship with industrial processes, and under a quality control consolidated over time. This approach seeks to take advantage of the attention to detail and quality inherent in craftsmanship, while allowing for a certain efficiency and scalability inherent in industrial production.*

## 0102 Especificaciones técnicas / *Technical specifications*

\* Resistencia química contra ácidos y álcalis: Clase GLA (bajas concentraciones) y GHA (altas concentraciones);

A = clase más alta (sin efectos visibles).

\*\* Con la excepción de los azulejos en acabado mate

\*\*\* No se aplica a algunos colores

\* Chemical resistance against acids and alkalis: Classe GLA (low concentrations) and GHA (high concentrations); A = highest class (no visible effects).

\*\*With the exception of matte finish tiles

\*\*\*Not applicable to some colors

<b>Características dimensionales</b> Dimensional features	ISO 10545-2		Cumple norma Conforms to standard
<b>Absorción de Agua</b> Water absorption	ISO 10545-3	> 10%	Satisfactorio
<b>Resistencia a la Flexión</b> Modulus of ruptura	ISO 10545-4	d < 7,5mm: 15 N/mm <sup>2</sup> d ≥ 7,5mm: 12 N/mm <sup>2</sup>	≥16N/mm <sup>2</sup>
<b>Carga de rotura</b> Breaking load	ISO 10545-4	d < 7,5mm: 200 N d ≥ 7,5mm: 600 N	d < 7,5mm: 300 N d ≥ 7,5mm: 600 N
<b>Coefficiente de expansión térmica lineal</b> Coefficient of linear thermal expansion	ISO 10545-8	9 x 10 <sup>-6</sup> [K <sup>-1</sup> ]	7,5 x 10 <sup>-6</sup> [K <sup>-1</sup> ]
<b>Resistencia al choque térmico</b> Thermal shock resistance	ISO 10545-9	Requerido	Satisfactorio
<b>Resistencia a las heladas</b> Frost resistance	ISO 10545-12	No requerido	No resiste
<b>Resistencia química (excluyendo esmaltes metálicos) contra productos químicos domésticos y sales de piscina</b> Chemical resistance (excluding metallic enamels) against household chemicals products and pool salts	ISO 10545-13	≥ GB	GA*
<b>Resistencia a las manchas</b> Resistance to stains	ISO 10545-14	≥ Clase 3	Clase 5**

ES

### ADECUACIÓN DE LOS REVESTIMIENTOS Y COLOCACIÓN

Para lograr una buena adhesión a la superficie de colocación hay que descubrir su superficie inicial y firme, para lo cual será necesario proceder a una limpieza exhaustiva, ya que la existencia de polvo y de restos de materiales, condicionará la correcta adherencia del soporte con el paramento. Los morteros de cola ven reducidas sus prestaciones a partir de los 5 mm de espesor, es por ello que no permite corregir los desniveles del paramento con exceso de adhesivo, por lo que resulta esencial disponer de superficies perfectamente planas. Deberá utilizarse un material de agarre adecuado al tipo de cerámica a colocar con adecuada elasticidad y altas prestaciones técnicas, mecánicas y químicas.

### LIMPIEZA

Para la limpieza final del recubrimiento se aconseja utilizar productos compatibles con la resistencia química de las piezas, así como evitar el uso de detergentes sólidos con partículas abrasivas o soluciones que contengan ácido fluorhídrico, pues este ácido ataca el esmalte y produce daños irreparables en la cerámica.

En caso de producirse manchas que no puedan ser totalmente eliminadas con un detergente convencional y que requieran la utilización de disolventes o limpiadores específicos, se recomienda consultar previamente la clase de resistencia química de la pieza. Se aconseja no utilizar ceras, aceites o productos similares.

### JUNTAS DE COLOCACIÓN

En zonas húmedas sanitarias se recomienda el rejunte a "Junta hundida" para resaltar la forma original de la pieza. La junta se debe realizar de 1,5 mm con un fleje o cruceta. El rejunte se ejecuta sin llenar la junta hasta la superficie para respetar el canto de la pieza de estilo manual. A la hora de retirar el rejunte, presionar con la esponja vaciando la capa superior de la junta para conseguir este efecto "hundido" que respeta la belleza y las formas naturales del canto de la pieza.

En las zonas secas, con el objetivo de descontextualizar la cerámica que sale de su uso funcional en zonas húmedas y convertirla en protagonista de los espacios principales a la vez que mantenemos la pureza de su forma y diseño se recomienda la junta de 1 mm con cruceta y sin rejunte.

EN

## FITTING OF THE COATINGS AND LAYING

To achieve a good adhesion to the surface of placement it is necessary to discover its initial and firm surface, for which it will be necessary to proceed to an exhaustive cleaning, since the existence dust and of rest of materials will condition the correct adhesion of the support with the facing. The performance of glue mortars is reduced from a thickness of 5 mm, which is why it is not possible to correct the irregularities of the facing with excess adhesive, so it is essential to have perfectly flat surfaces. A bonding material must be used that is appropriate for the type of ceramic tile to be installed to be laid with adequate elasticity and high technical, mechanical and chemical performance.

## CLEANING

For the final cleaning of the coating it is recommended to use products compatible with the chemical resistance of the pieces, as well as to avoid the use of solid detergents with abrasive particles or solutions containing hydrofluoric acid, since this acid attacks the enamel and causes irreparable damage to the ceramic.

In case of stains that cannot be completely removed with a conventional detergent and that require the use of solvents or specific cleaners, it is recommended to previously consult the chemical resistance class of the piece. It is not recommended to use waxes, oils or similar products.

## TILE-TO-TILE JOINTS

In humid sanitary areas, it is recommended to grout with a “sunken joint” to highlight the original shape of the piece. The joint should be 1.5 mm wide with a strip or crosspiece. The grout is executed without filling the joint to the surface in order to respect the edge of the manual style piece. When removing the grout, press with a sponge, emptying the upper layer of the joint to achieve this “sunken” effect that respects the beauty and natural shapes of the edge of the piece.

In dry areas, with the aim of decontextualizing the ceramic that leaves its functional use in wet areas and make it the protagonist of the main spaces while maintaining the purity of its shape and design, we recommend the 1 mm joint with crosspiece and without grout.

01 *Yperfectas*

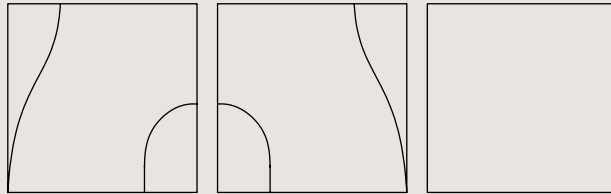

02 *Pecas*

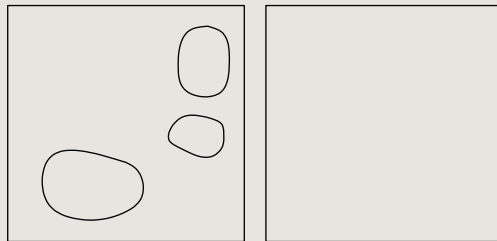

03 *Gina*



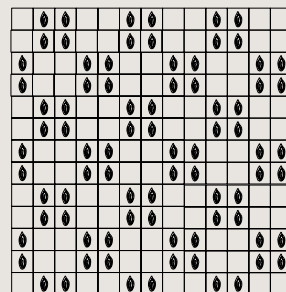
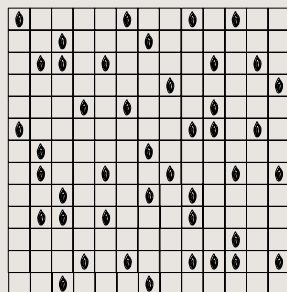
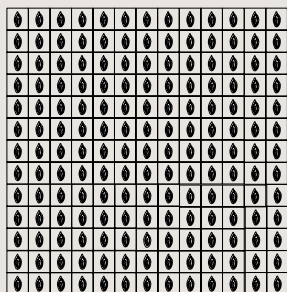
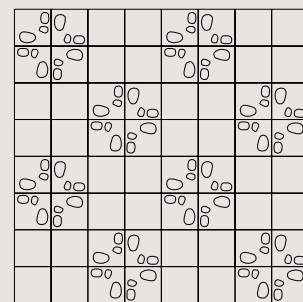
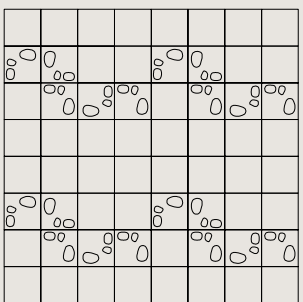
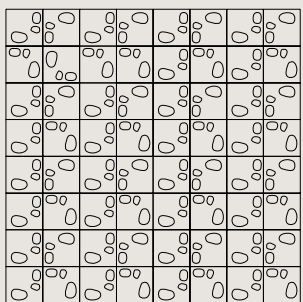
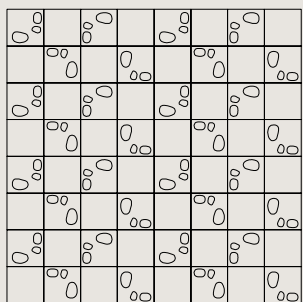
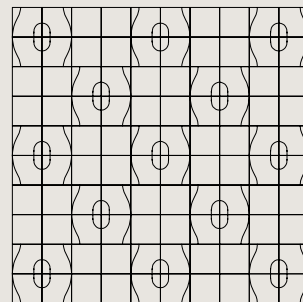
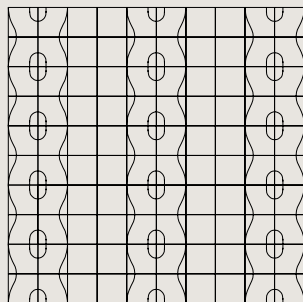
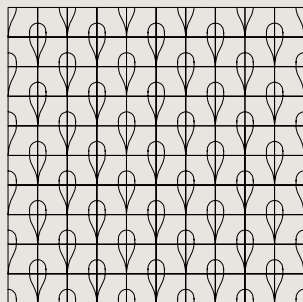
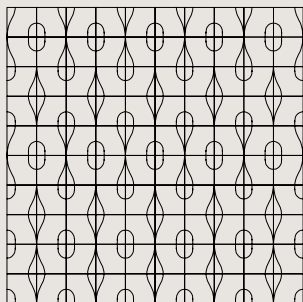

04 *Arrugas*

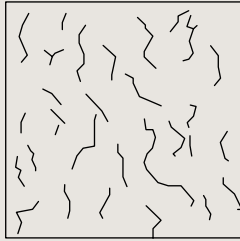

05 *Cordes*

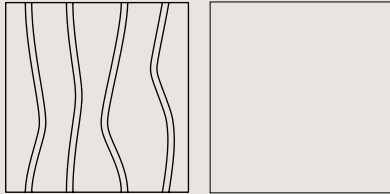

06 *Gua*

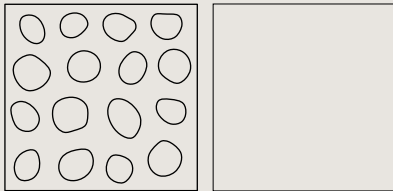

07 *Os*

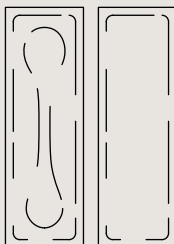

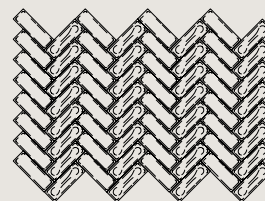
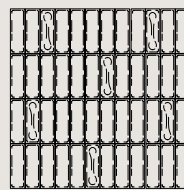
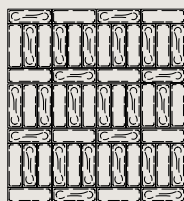
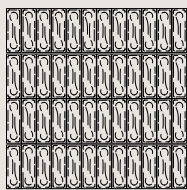
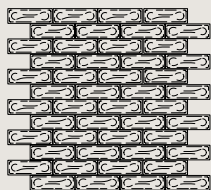
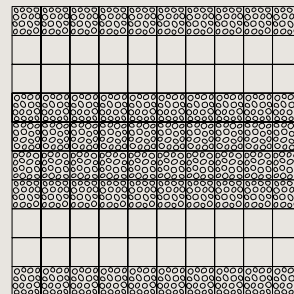
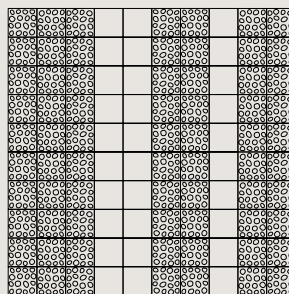
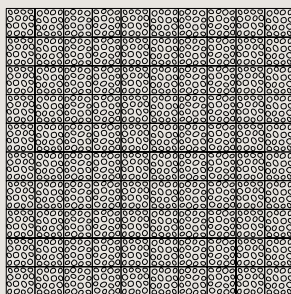
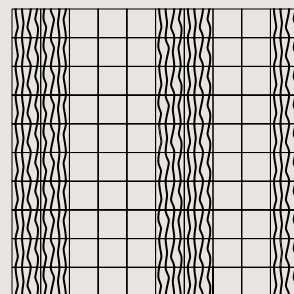
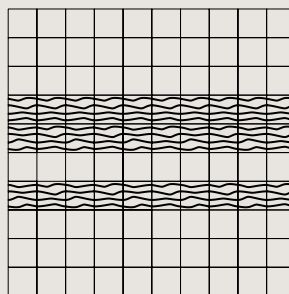
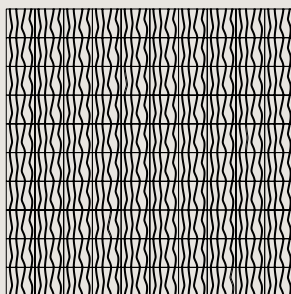
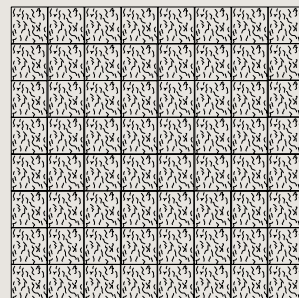

Esta publicación no puede ser reproducida en todo o en parte sin el permiso escrito del editor. Buit Valencia es una marca registrada en la Oficina Española de Patentes y Marcas (OEPM) con el número M4209957 a nombre de VLC INSPIRED SLU C.I.F. B16366510

*This publication may not be reproduced in whole or in part in any manner whatsoever without the written permission of the publisher. Buit Valencia is a registered trademark in the Spanish Patent and Trademark Office, O.A. with the number M4209957 in the name of VLC INSPIRED SLU C.I.F. B16366510*

Art Direction  
CUAL Estudio

Editorial Design  
CUAL Estudio

Photography  
Clara Mínguez

[www.buitvalencia.com](http://www.buitvalencia.com)  
[hi@buitvalencia.com](mailto:hi@buitvalencia.com)  
[sales@buitvalencia.com](mailto:sales@buitvalencia.com)

C/Cantabria 10, nave 5, pta15  
Onda, 12200 - Castellón, Spain  
Tel. +34 676 160 492

**buit.** VALENCIA